

Notice technique Rideaux d'air ARIS ENCASTRE

Notice d'installation, d'utilisation et d'entretien

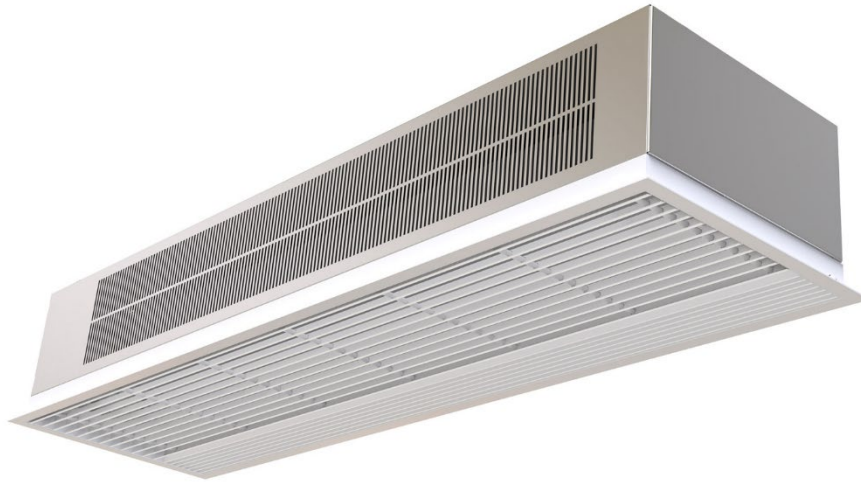

Merci de lire ces instructions attentivement avant de commencer l'installation des rideaux d'air

Symbole de sécurité :



Attention, Danger, Sécurité



Danger courant électrique haute tension



Risque de blessure



Danger, ne pas rester dessous, charge lourde



Information importante

Sommaire

1-	Avertissements	4
2-	Installation	5
2.1-	Conseils et recommandations pour une bonne installation.....	5
2.2-	Schéma de principe pour le raccordement électrique (versions ventilation seule et eau chaude)	8
2.3-	Schéma de principe pour le raccordement électrique (version électrique).....	9
2.4-	Alimentation électrique.....	10
2.5-	Raccordement boîtier de commande - carte électronique	10
2.6-	Fixation	10
2.7-	Batterie eau chaude.....	11
2.8-	Batterie électrique	11
3-	Transport et stockage	12
4-	Instructions d'utilisation.....	12
5-	Schémas électriques détaillés.....	23
5.1-	Rideau d'air 2 vitesses / Version ventilation seule ou eau chaude	23
5.2-	Rideau d'air 2 vitesses / Version élec / 1000 9kW / 3x400V.....	24
5.3-	Rideau d'air 2 vitesses / Version élec / 1500 12kW et 2000 18 kW / 3x400V	25
6-	Caractéristiques techniques	26
7-	Instructions de maintenance.....	28
8-	Réparations et remplacements des pièces.....	32
9-	Recherche de panne.....	39
10-	Déclaration de conformité CE	42
11-	Identification	43

1-Avertissements

INSTRUCTIONS IMPORTANTES A CONSERVER

Avant d'installer et d'utiliser le rideau d'air, lire attentivement toutes les instructions et information afin de réduire les risques d'incident sur les personnes, le matériel et le bâtiment.

1. Utilisez le rideau d'air uniquement de la manière prévue par le fabricant et décrite dans ce manuel. Toute autre utilisation non recommandée peut augmenter les risques mentionnés précédemment.
2. Les travaux d'installation et de câblage électrique doivent être effectués par un technicien qualifié. Attention de ne pas endommager le câblage électrique ou le matériel cachés lors de la coupe ou du perçage dans un mur ou un plafond.
3. Le rideau d'air est un appareil lourd et doit donc être élevé à l'aide d'outils de levage appropriés pour éviter les blessures aux personnes qui l'installent.
4. Avant d'entretenir ou de nettoyer l'appareil, arrêter le rideau d'air chaud depuis le dispositif de régulation, laisser l'appareil refroidir quelques minutes si nécessaire, couper l'alimentation électrique au niveau du tableau électrique et verrouillez le pour éviter une mise sous tension accidentelle. Lorsque les moyens de déconnexion de service ne peuvent pas être verrouillés, fixez solidement un dispositif d'avertissement bien en vue, tel qu'une étiquette, sur le tableau électrique
5. Il est **FORTEMENT** recommandé d'effectuer un entretien périodique comme indiqué dans ce manuel en suivant les instructions données pour nettoyer la grille d'aspiration, inspecter visuellement chaque pièce et éviter tout dysfonctionnement ou problème éventuel du rideau d'air avant qu'il ne se produise.
6. Ne pas utiliser le rideau d'air en cas de dysfonctionnement. Couper l'alimentation électrique en cas de problème et faire intervenir un technicien qualifié pour inspecter l'appareil avant réutilisation.
7. Pour la mise hors tension du rideau d'air, éteindre dans un premier temps au boîtier de régulation, laisser le cycle de post ventilation se terminer, puis couper l'alimentation électrique.
8. Ce rideau d'air chaud est chaud lors de son utilisation. Pour éviter les brûlures, ne laissez pas la peau nue toucher des surfaces chaudes. Gardez les matériaux combustibles, tels que les meubles, les oreillers, la literie, les papiers, les vêtements, etc. à au moins 3 cm du haut, de l'arrière, de l'avant, des côtés et à au moins 180 cm de la zone de soufflage du rideau d'air.
9. Pour éviter un incendie, ne jamais bloquer l'aspiration ou le soufflage du rideau d'air. Éviter également que des objets étrangers ne pénètrent dans les ouvertures d'aspiration et de soufflage, car cela pourrait provoquer un choc électrique ou un incendie, ou endommager le rideau d'air.
10. Le rideau d'air peut contenir des parties chaudes et produisant des étincelles à l'intérieur. Ne pas l'utiliser dans des zones où de l'essence, de la peinture ou des vapeurs ou liquides inflammables sont utilisés ou stockés.
11. Une extrême prudence est nécessaire lorsqu'un rideau d'air est utilisé à proximité d'enfants, de personnes âgées ou de personnes invalides, et chaque fois que le rideau d'air est laissé en fonctionnement sans surveillance.
12. Ce rideau d'air peut inclure une alarme visuelle pour avertir que certaines parties du rideau d'air deviennent excessivement chaudes. Si l'alarme de surchauffe est active parce que la température à l'intérieur augmente trop, alors le rideau d'air se protège en modifiant son fonctionnement en augmentant les vitesses de ventilation et réduisant les étages de chauffage. Consultez la partie Dépannage de ce manuel pour plus d'informations sur la façon de procéder.
13. Les rideaux d'air ne doivent pas être installés à l'extérieur, sauf s'ils sont destinés à une utilisation en extérieur. Si tel est le cas, le rideau d'air doit toujours être protégé de la pluie et nous recommandons une protection spéciale pour éviter la corrosion et d'autres problèmes causés par l'environnement (en option).
14. Dans le cas de rideaux d'air verticaux, ils **DOIVENT** être installés sur un sol nivelé pour des performances optimales et une prévention des accidents.
15. La température de fonctionnement optimale des ventilateurs se situe entre 5°C et 40°C pour protéger les composants électriques et ne doit pas dépasser 50°C.

2-Installation

2.1- Conseils et recommandations pour une bonne installation

LONGUEUR

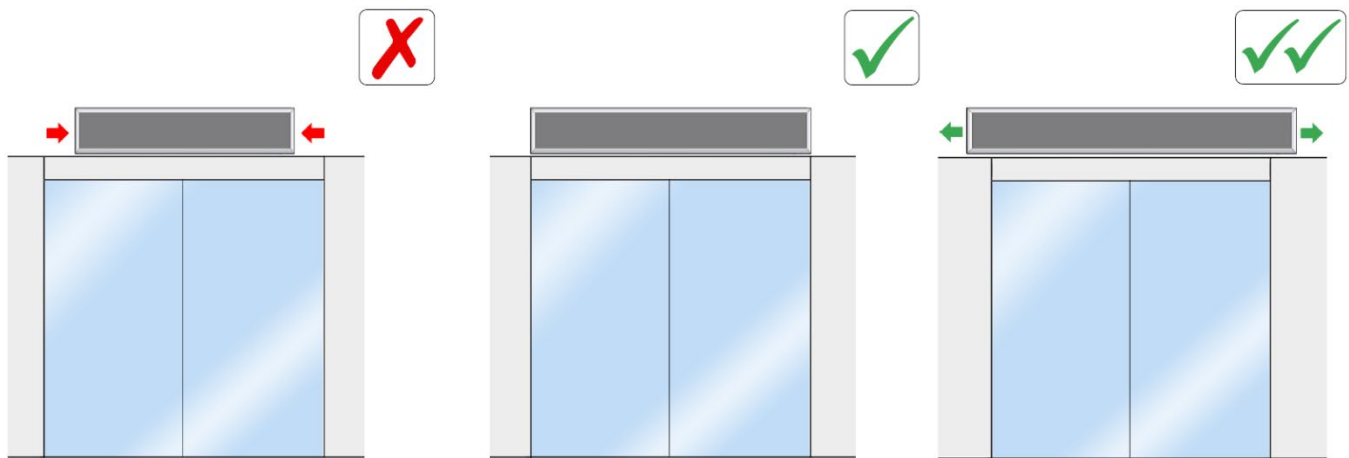

CENTRAGE / HAUTEUR

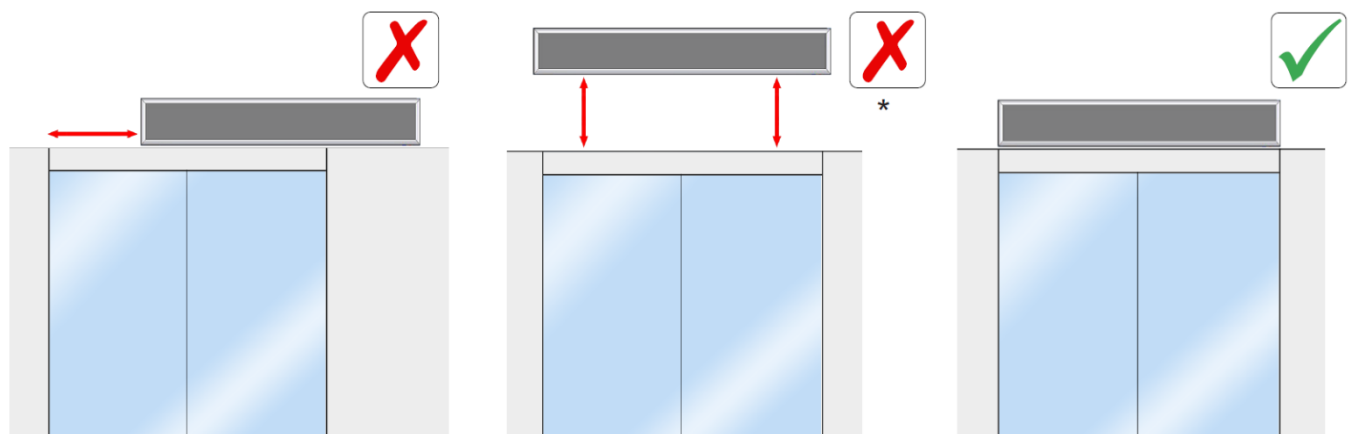

() Sauf Si le rideau d'air a été dimensionné pour être installé à cette hauteur.*

ELOIGNEMENT DE LA PORTE

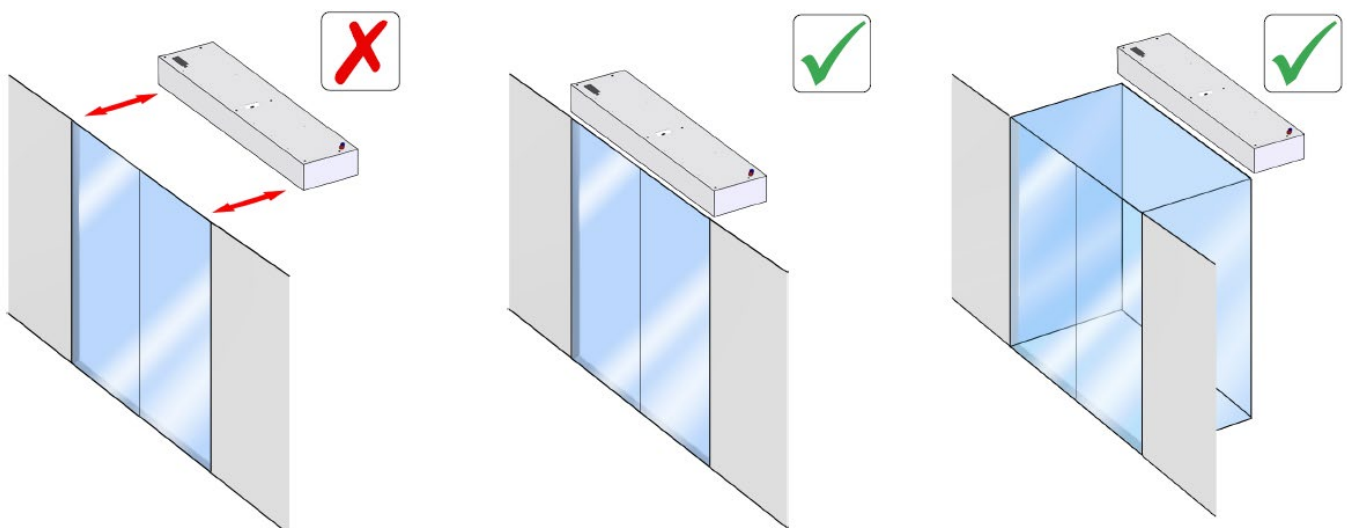

SOUFFLAGE

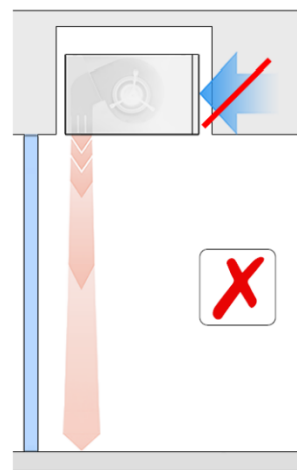
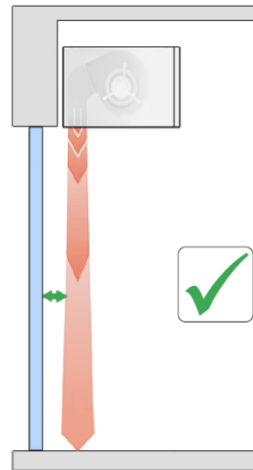
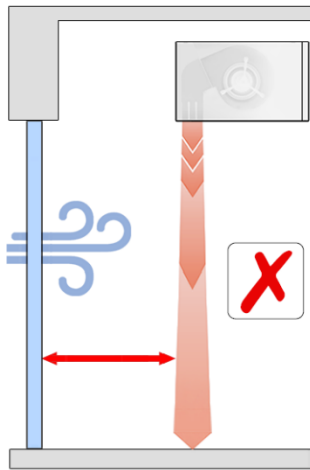

REPRISE

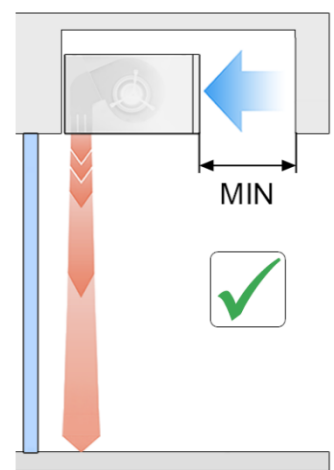

ACCES ENTRETIEN ET MAINTENANCE

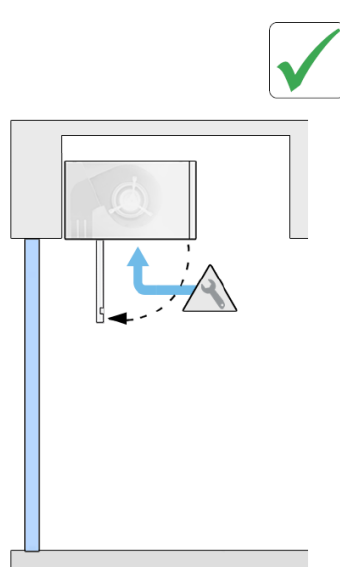
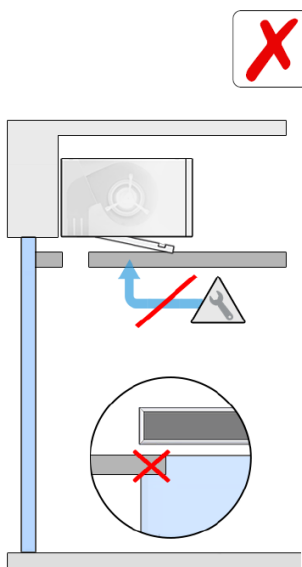

Modèles ARIS ENCASTRÉ



Les travaux d'installation, raccordement, dépose, câblage électrique, maintenance mécanique et entretien doivent être réalisés par du personnel qualifié ayant pris connaissance de ces instructions et ayant connaissance des normes applicables. Si le rideau d'air est raccordé à une régulation spécifique, se référer aux instructions de cette régulation. Pour la sécurité des personnes, qu'il s'agisse de tâches de montage, de transport ou de maintenance, il est indispensable de porter les équipements de protection individuelle appropriés et recommandés (gants, chaussures de sécurité, lunettes de protection, casque, etc.)



Se référer à la section réparation pour l'ouverture de la porte de service pour accéder aux raccordements électriques de l'appareil.



Pour des raisons de sécurité, les rideaux d'air ne doivent jamais être arrêtés en déconnectant ou en disjonctant l'alimentation électrique. Toujours éteindre l'appareil avec le boîtier de commande et attendre au moins 10 minutes avant de couper l'alimentation électrique. Le non-respect de cette instruction peut entraîner des dommages irréversibles sur les composants internes de l'appareil.

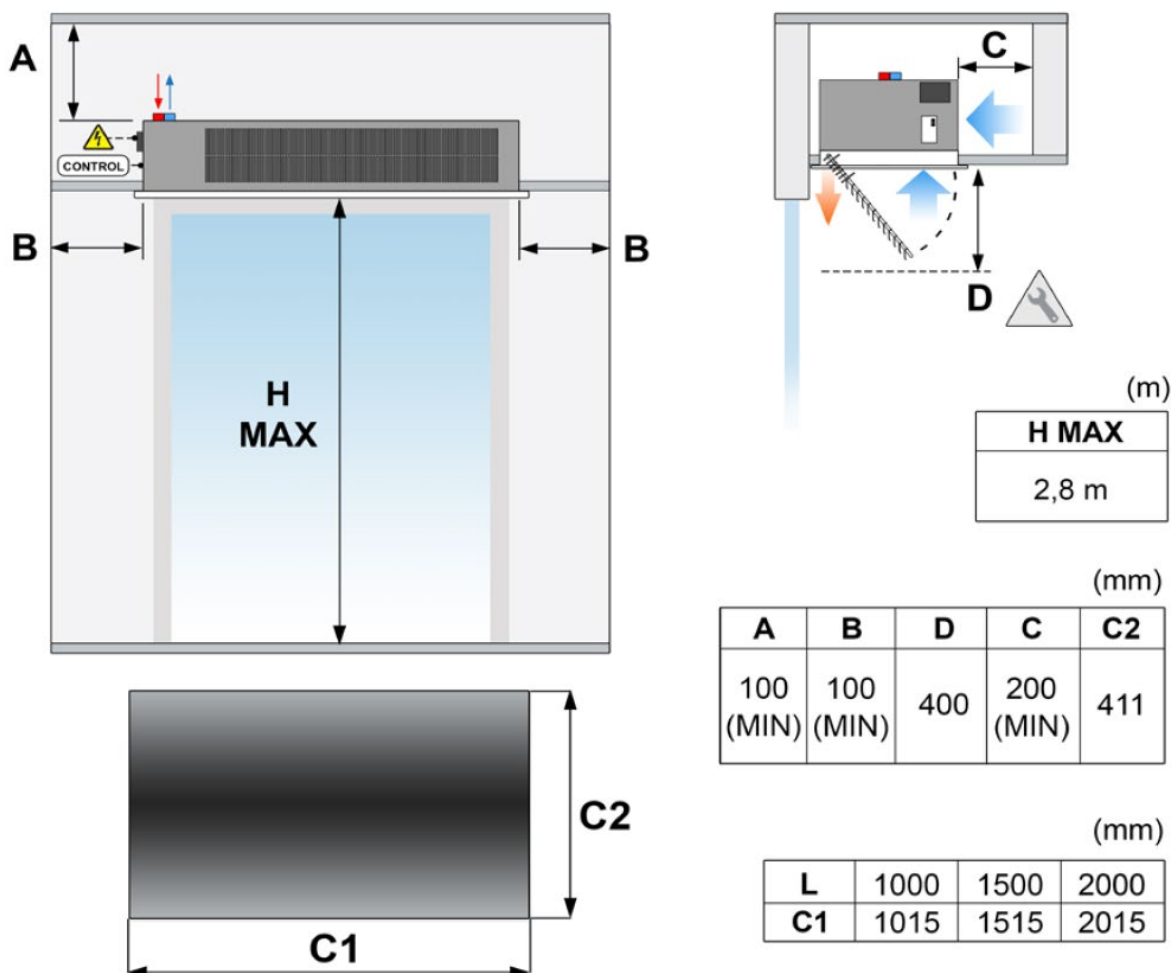

H MAX : Portée maximale conseillée (selon conditions climatiques)

MIN : Distance minimum recommandée

La distance minimale entre la grille d'aspiration et tout obstacle est de 200mm (C).

(D) : Dégagement mini pour l'ouverture de la porte de service

2.2- Schéma de principe pour le raccordement électrique (versions ventilation seule et eau chaude)

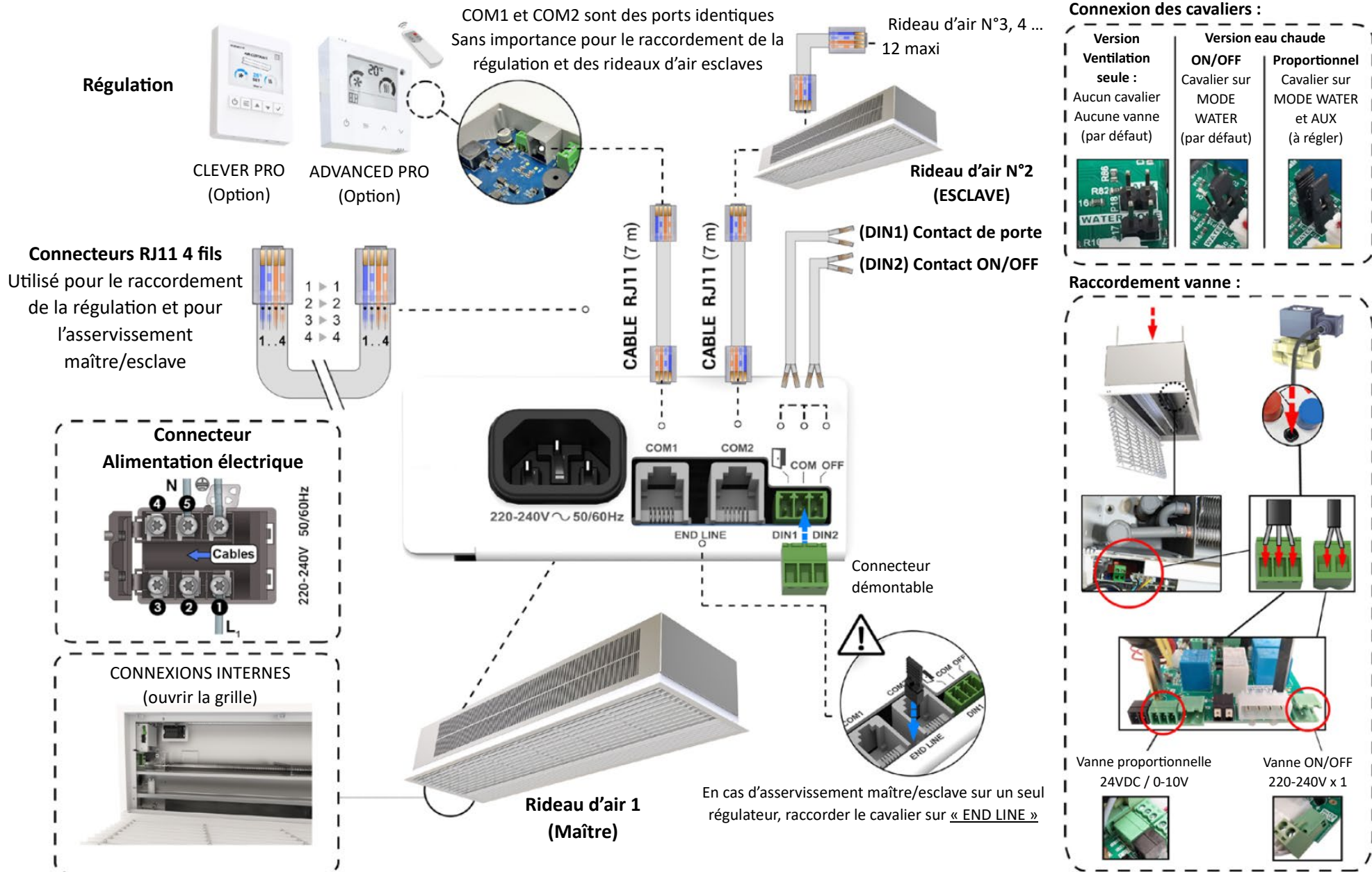

2.3- Schéma de principe pour le raccordement électrique (version électrique)

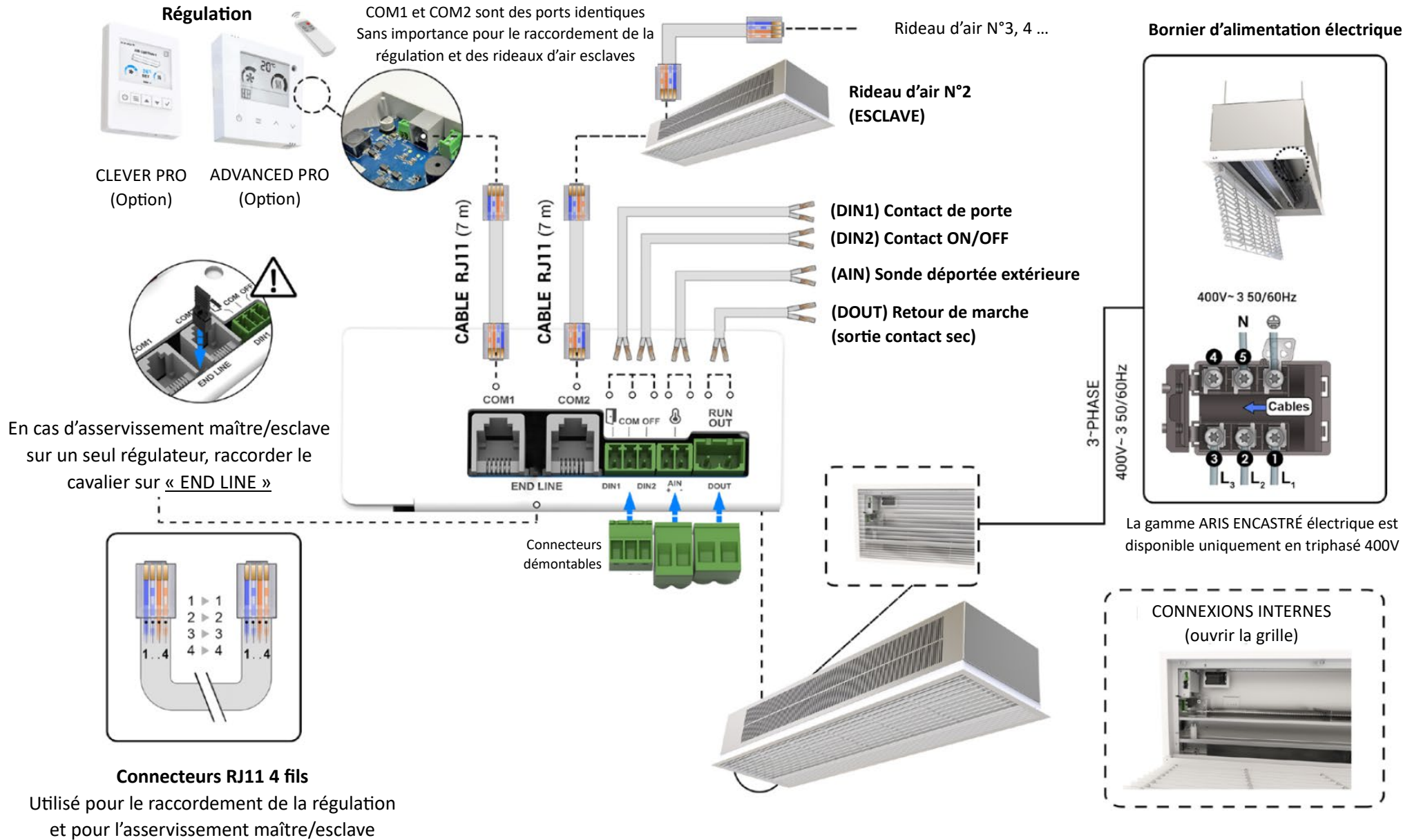

2.4- Alimentation électrique

Le raccordement de l'alimentation électrique s'effectue sur la partie latérale intérieure du rideau d'air

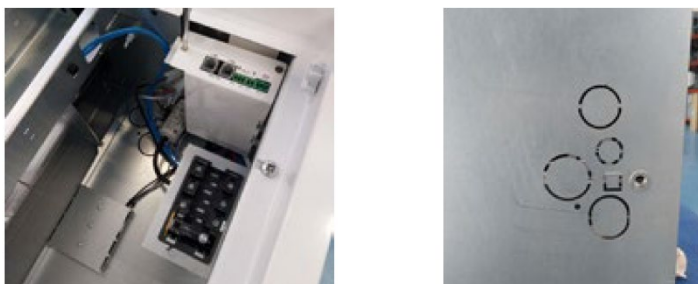

Versión eau chaude et ventilation seule : le rideau d'air doit être raccordée à une alimentation électrique monophasée 230V (phase + neutre + terre) en utilisant le prise (type IEC) fournie avec le rideau d'air (voir schéma électrique).

Versión électrique : Selon les modèles, peut être raccordé à une alimentation triphasée 3x400V + neutre + terre ou à une alimentation électrique monophasée 230V (phase + neutre + terre) en se raccordant sous le petit capot plastique noir. Pour les versions monophasées avec une batterie électrique de 9kW ou 12 kW, deux alimentations électriques monophasées 230V (phase + neutre + terre) séparées sont nécessaires (voir schéma électrique).

Nombre de rideaux d'air sur une même protection différentiel (de 30 ou 300 mA) : 20 appareils maxi.

Chaque installation doit être vérifiée par un électricien pour valider la conformité des protections électriques avec les caractéristiques du rideau d'air.

2.5- Raccordement boîtier de commande - carte électronique

Le rideau d'air est équipé de 2 ports RJ11 (COM1 et COM2), situé sur le dessus du rideau d'air et accessible par l'extérieur, pour le raccordement du boîtier de commande. Il n'est pas nécessaire d'ouvrir le rideau d'air pour le raccordement, sauf option spécifique « raccordement électrique interne » (option disponible sur demande selon modèle, à spécifier à la commande du matériel). Utiliser le câble RJ11 fourni avec l'appareil (longueur 7m livré en standard, autres longueurs disponibles sur demande, nous consulter). La communication entre le boîtier de commande et la carte électronique du rideau d'air s'effectue sous le protocole Modbus (ceci ne signifie pas qu'une GTC peut être raccorder, nous consulter en cas de besoin)



2.6- Fixation

Le rideau dispose de plusieurs inserts filetés M8 (nombre et emplacement en fonction du poids et de la longueur, voir détail sur les schémas dimensionnels). En général, les rideaux d'air sont installés horizontalement.

Pour une installation verticale, nous consulter (cette configuration nécessite un pied et des modifications sur le rideau d'air chaud qui doivent être apportés avant la fabrication de l'appareil, ne pas installer un rideau d'air en position vertical si cela n'a pas été spécifié à Exeltec avant la commande du matériel).

Les points d'encrage doivent être dimensionnés en fonction du poids du rideau d'air chaud (voir fiche technique)

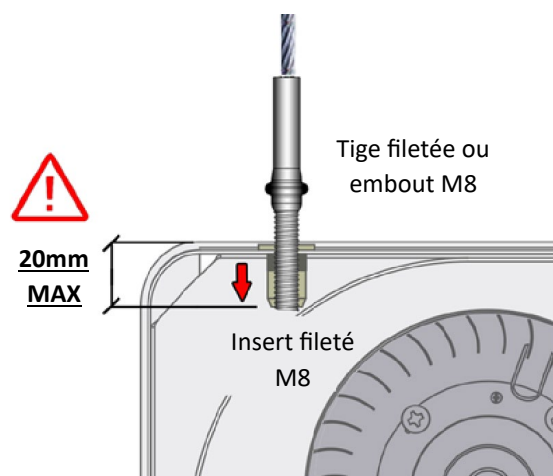

L'installation peut se faire à l'aide de tiges filetées, de câbles ou d'autres supports (voir les supports disponibles dans la section accessoires).

2.7- Batterie eau chaude

Les rideaux d'air avec batterie eau chaude disposent d'une sortie 230V pour installer une électrovanne (ouverture / fermeture de l'alimentation en eau). Cette sortie peut également être utilisée pour d'autres appareils électriques de faible ampérage (4A).

Une sortie 24Vdc / 0-10V est également disponible pour le pilotage d'une vanne proportionnelle / modulante (voir schéma électrique spécifique, nous consulter).

Recommandations :

- Fermer la circulation d'eau chaude (en fermant l'électrovanne) quand le rideau d'air est à l'arrêt afin d'éviter la surchauffe des ventilateurs. Electrovanne ou vanne proportionnelle disponible en option, nous consulter.
- Installer des vannes d'isolement sur l'entrée et la sortie d'eau afin de pouvoir isoler facilement l'appareil en cas de besoin.
- Installer un purgeur au point le plus haut de la canalisation hydraulique.

La température ambiante doit être maintenue en permanence au-dessus de 4°C. Le rideau d'air dispose d'une sécurité interne qui s'active lorsque la température dans la pièce descend en dessous de 5°C.

Les batteries à eau disposent d'une vis de vidange dans la zone du collecteur pour vider l'eau en cas d'entretien (voir sections réparations et remplacements).

2.8- Batterie électrique

La batterie électrique est dotée de trois ou six résistances en forme de barre (selon le modèle) qui, combinées entre elles, assurent trois étages de chauffage. La régulation est effectuée par un, deux ou trois PRBEO (selon le modèle) jusqu'à 18 kW inclus.

Les batteries électriques sont protégées électriquement et électroniquement contre les risques de surchauffe.

Une odeur peut apparaître lors des premiers jours d'utilisation, qui disparaîtra au bout de quelques jours.



Proportional Valve
0-10V/GND/24VDC

ON/OFF Valve
220-240Vx1



Selon la puissance de la batterie, le contrôle s'effectue par :

Taille du rideau d'air	Puissance électrique (kW)	Type d'électronique
1000	9	1x PRBEO 2.0 24V
1500	12	2x PRBEO 2.0 24V
2000	18	3x PRBEO 2.0 24V

3-Transport et stockage



Attention ! Charge lourde.

Ne pas se trouver sous la charge durant la manutention ou l'installation

Le stockage doit être effectué dans un endroit sec, à l'abri des intempéries et dans l'emballage d'origine. Dans le cas où le colis serait ouvert, couvrez le rideau d'air afin de le protéger de la poussière. Ne poser aucune charge lourde sur les appareils emballés afin d'éviter tout dommage. La température du lieu de stockage doit être comprise entre -20°C et +40°C.

Lors de la manutention du matériel, assurez-vous qu'il ne puisse pas être endommagé par les fourches de l'appareil de levage. Se référer aux instructions présentes sur l'emballage.



4-Instructions d'utilisation



Pour des raisons de sécurité, ne jamais arrêter les rideaux d'air en coupant l'alimentation électrique principale. Veuillez toujours utiliser le boîtier de commande pour arrêter le rideau d'air chaud, puis attendre 10 minutes avant de couper l'alimentation électrique. Cela permet au rideau d'air d'assurer un cycle de post-ventilation complet. En cas d'arrêt du rideau d'air chaud par l'alimentation électrique, les composants internes peuvent être endommagés (surtout pour les modèles avec batterie électrique à cause de l'inertie thermique de la batterie.

Caractéristiques de la régulation

La vitesse de ventilation est réglée par la connexion du condensateur au moteur.

Écran LCD Advanced Pro

Le boîtier Advanced Pro est un boîtier de commande polyvalent et Plug&Play pour les rideaux d'air Exeltec. Il est compatible la quasi-intégralité de nos rideaux d'air :

- 2 ou 5 vitesses de ventilation
- Versions ventilation seule, avec batterie eau chaude ou avec batterie électrique

Une fois raccordée, il détecte le matériel et se configure automatiquement en fonction du modèle de rideau d'air (nombre de vitesse de ventilation et type de chauffage du rideau d'air)

Le boîtier Advanced Pro pilote la ventilation et le chauffage en fonction de la température de consigne souhaitée, en fonction des conditions climatiques de la pièce et de la position de la porte que le rideau d'air équipe. Le capteur de température surveille la température ambiante, permettant au rideau d'air de réagir aux changements de température et de maintenir une ambiance confortable.

Lorsque la porte est ouverte, la vitesse de ventilation augmente et, si nécessaire, le chauffage s'active pour le courant d'air froid. Avec la porte fermée, la ventilation de ventilation se réduit et la fonction chauffage s'ajuste selon les besoins.

Principales caractéristiques du boîtier LCD ADVANCED PRO

- Écran LCD rétroéclairé indiquant la vitesse du ventilateur, l'étage de chauffe, la température ambiante, l'état de la porte, la présence d'un signal externe, le refroidissement automatique, les alarmes et les erreurs.
- Sonde d'ambiance intégrée pour activer/désactiver ou moduler le chauffage en fonction de la température définie.
- Entrée contact de porte (inclus) avec temporisation post-fermeture pour permettre 2 vitesses de ventilation et étages de chauffage adaptés à la position de la porte (ouverte/fermée).
- 3 entrées digitales configurées selon la programmation (ON/OFF externe, ON/OFF chauffage, contact de porte, vitesse 1/2, etc.)
- Permet de configurer la vitesse et le chauffage maxi, le mode boost, la mémoire, etc.
- Alarme filtre/maintenance sur temps de fonctionnement.

Présentation de l'écran principal

Ambiance	
Consigne	
Extérieure	

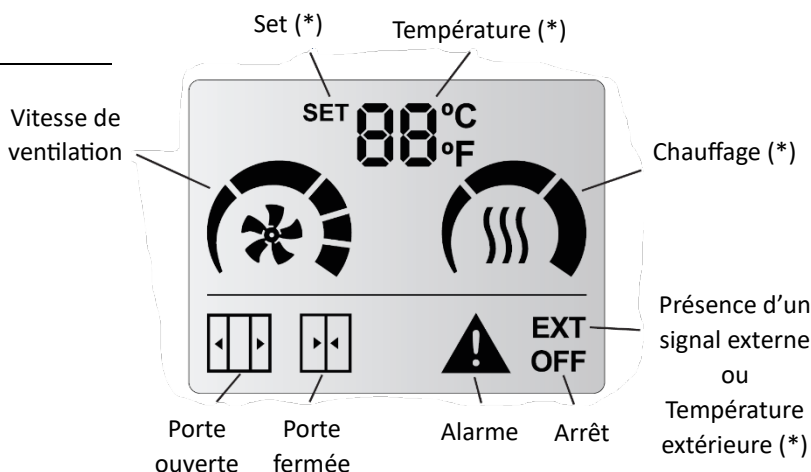

Présentation du clavier

- ON/OFF : Marche / Arrêt
- HAUT/BAS : Point de consigne
- MENU : Menu utilisateur pour configurer le fonctionnement :
 - Vitesse de ventilation porte ouverte / vitesse de ventilation porte fermée
 - Étage de chauffe porte ouverte / étage de chauffe porte fermée
 - Point de consigne



Diagramme utilisateur

L'affichage prend en compte les limites existantes et montre uniquement les paramètres modifiables.

- **Point de consigne (SET)** : La température peut être réglée de 10°C à 35°C. En réglant une valeur inférieure à 10°C ou supérieure à 35°C, il est possible de sélectionner « NO » et le chauffage n'est plus limité par la température (mode manuel)
- **Vitesses de ventilation** : Sélection de la vitesse 0-1-2 pour la porte fermée / pour la porte ouverte. Si la vitesse est réglée sur 0, le rideau d'air s'arrête.
- **Chauffage** : Le chauffage dépend de la version du rideau d'air
 - Ventilation seule : pas de fonction chauffage
 - Batterie électrique : Sélection de l'étage de chauffe 0-1-2-3 pour la porte fermée / pour la porte ouverte, ainsi que la vitesse de ventilation.
 - Batterie eau chaude : Sélection de la position d'une électrovanne ON/OFF pour la porte fermée / pour la porte ouverte. Avec une vanne modulante, possibilité de choisir 3 niveaux de modulation (1/3 – 2/3 – 3/3)

Initialisation de la régulation

Lors de la mise sous tension du boîtier de commande, l'affichage permet de suivre le processus de recherche sur le type de rideau d'air, ainsi que sur le nombre de rideaux d'air connectés (en cas de configuration maître/esclave).

Exemple :

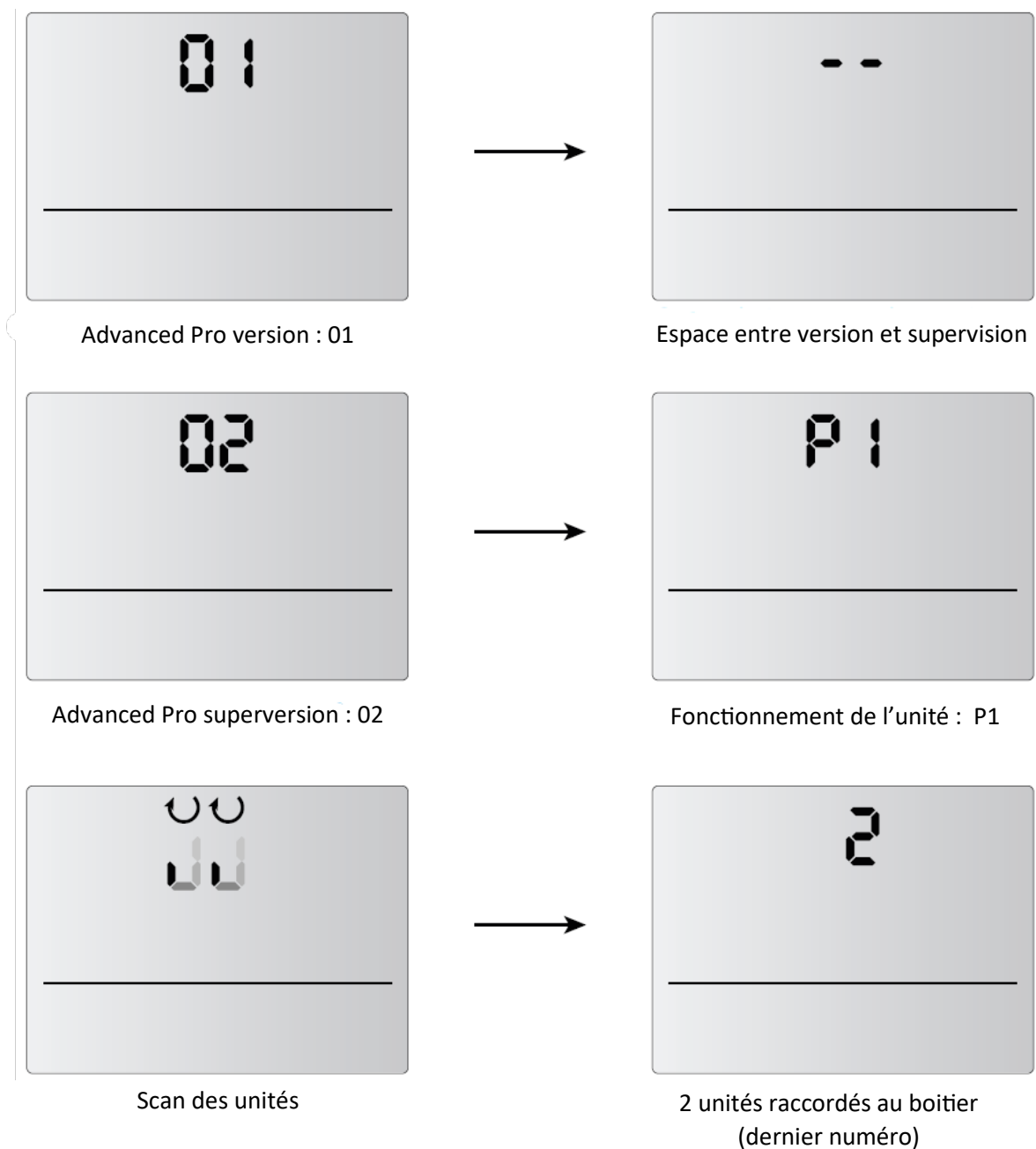

Navigation menu utilisateur

Navigation dans le menu utilisateur pour les rideaux d'air version ventilation seule :

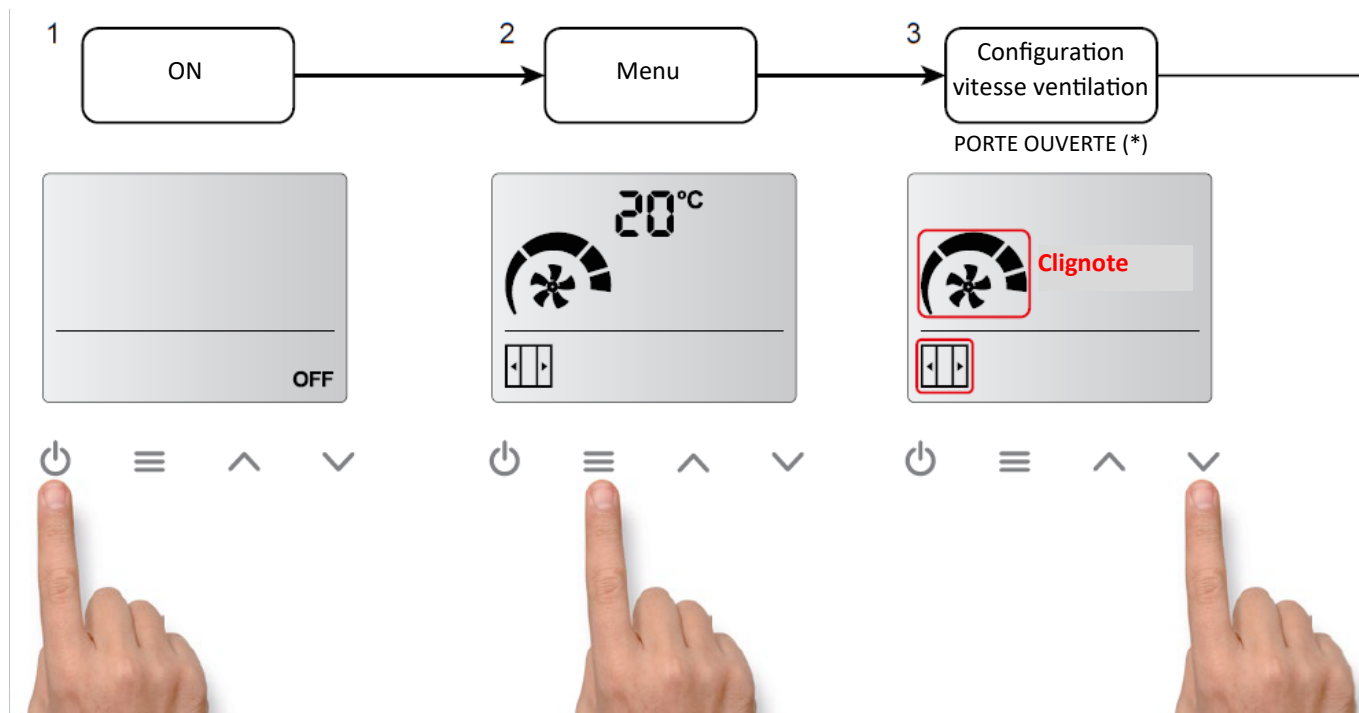

Lors de la mise en route ou de la remise sous tension : si la mémoire est réglée sur ON (par défaut), les paramètres réglés avant l'arrêt ou la mise en hors tension (suite à une coupure de courant par exemple) sont repris automatiquement.

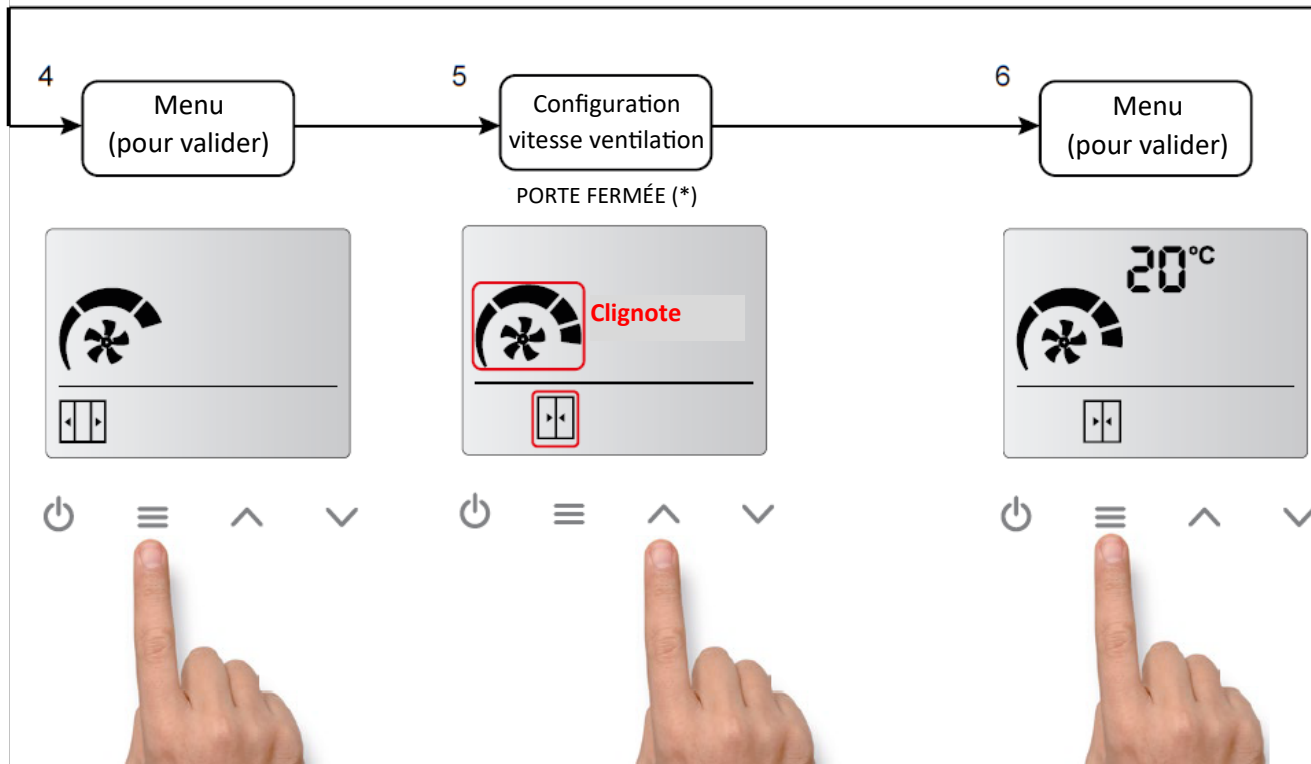

(*) Si le contact de porte n'est pas détecté, les icônes PORTE OUVERTE et PORTE FERMÉE n'apparaissent pas. Seul une vitesse de ventilation peut être sélectionné.

Navigation dans le menu utilisateur pour les rideaux d'air version eau chaude et électrique :

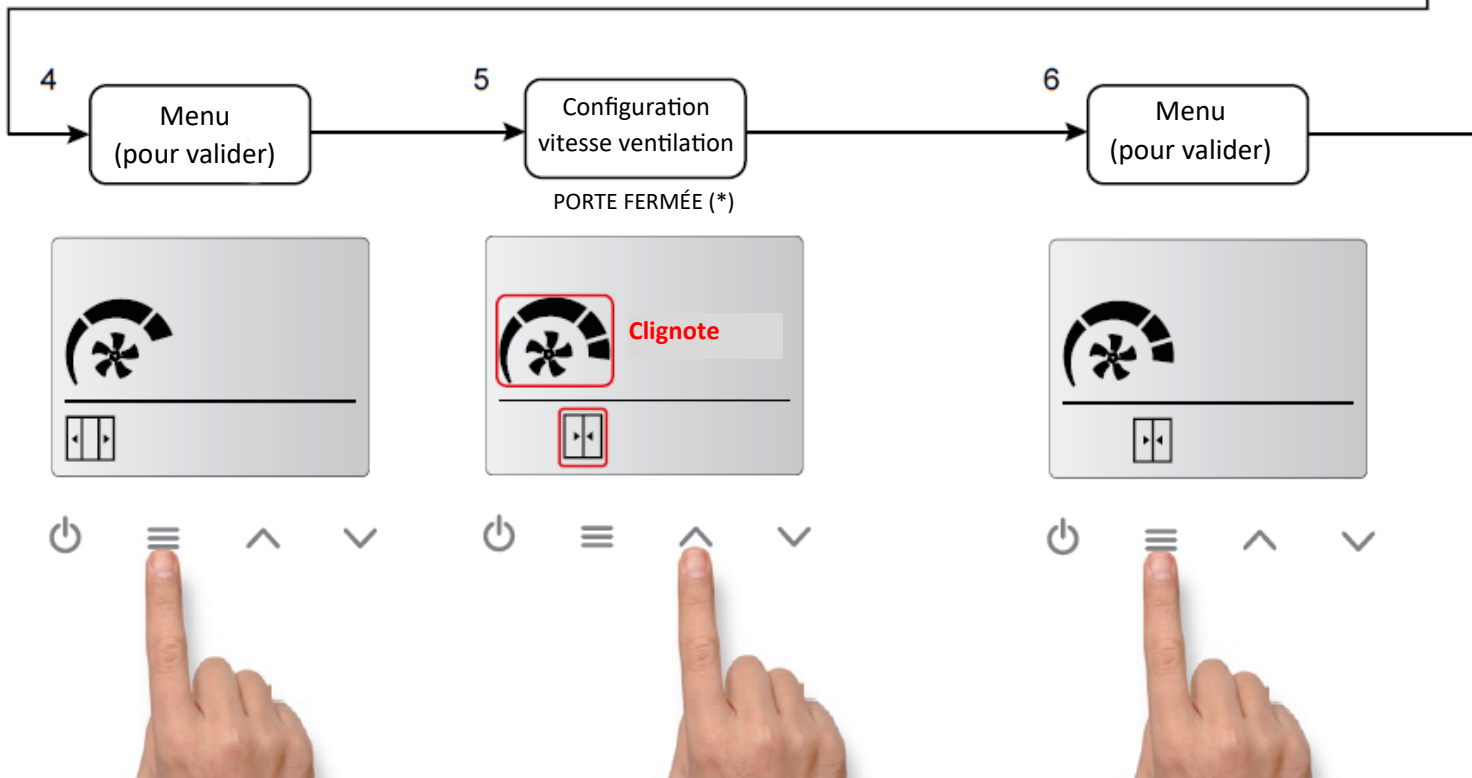
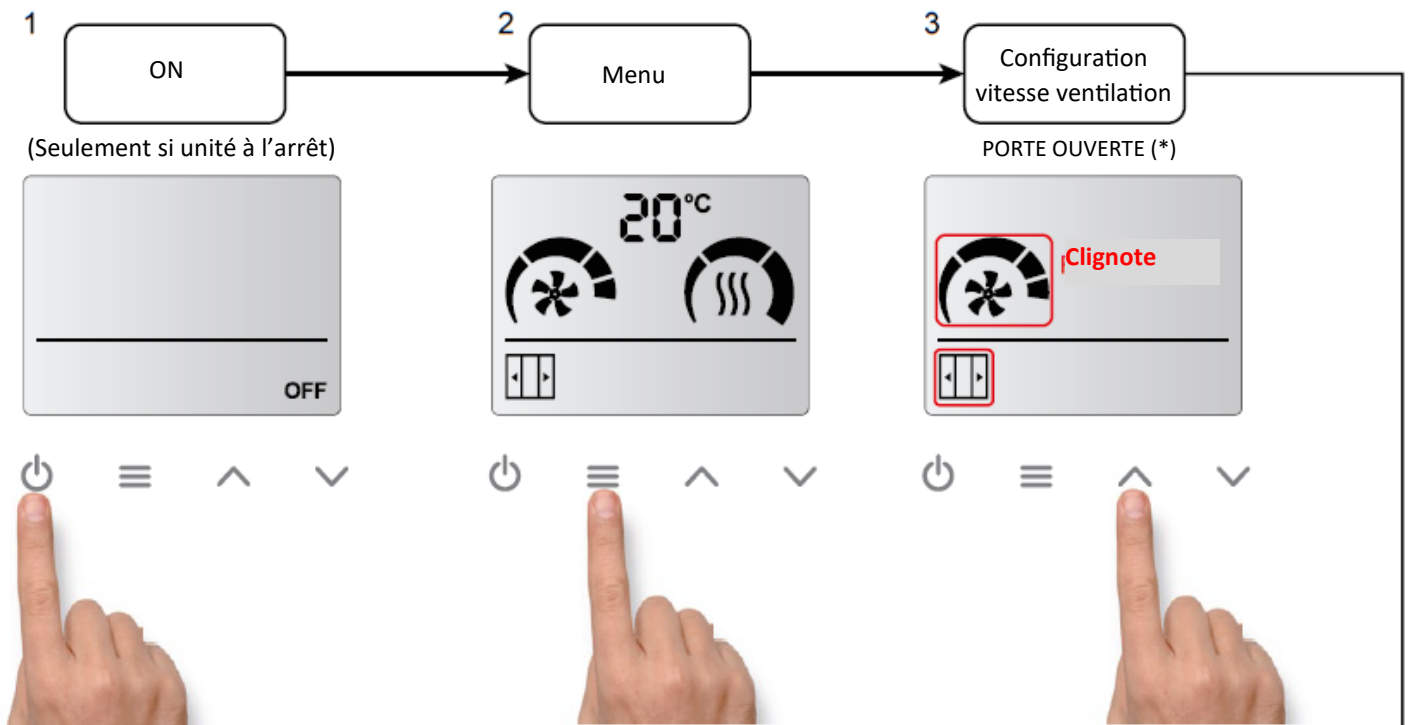

(*) Si le contact de porte n'est pas détecté, les icônes PORTE OUVERTE et PORTE FERMÉE n'apparaissent pas. Seuls une vitesse de ventilation et un étage de chauffe peuvent être sélectionnés.

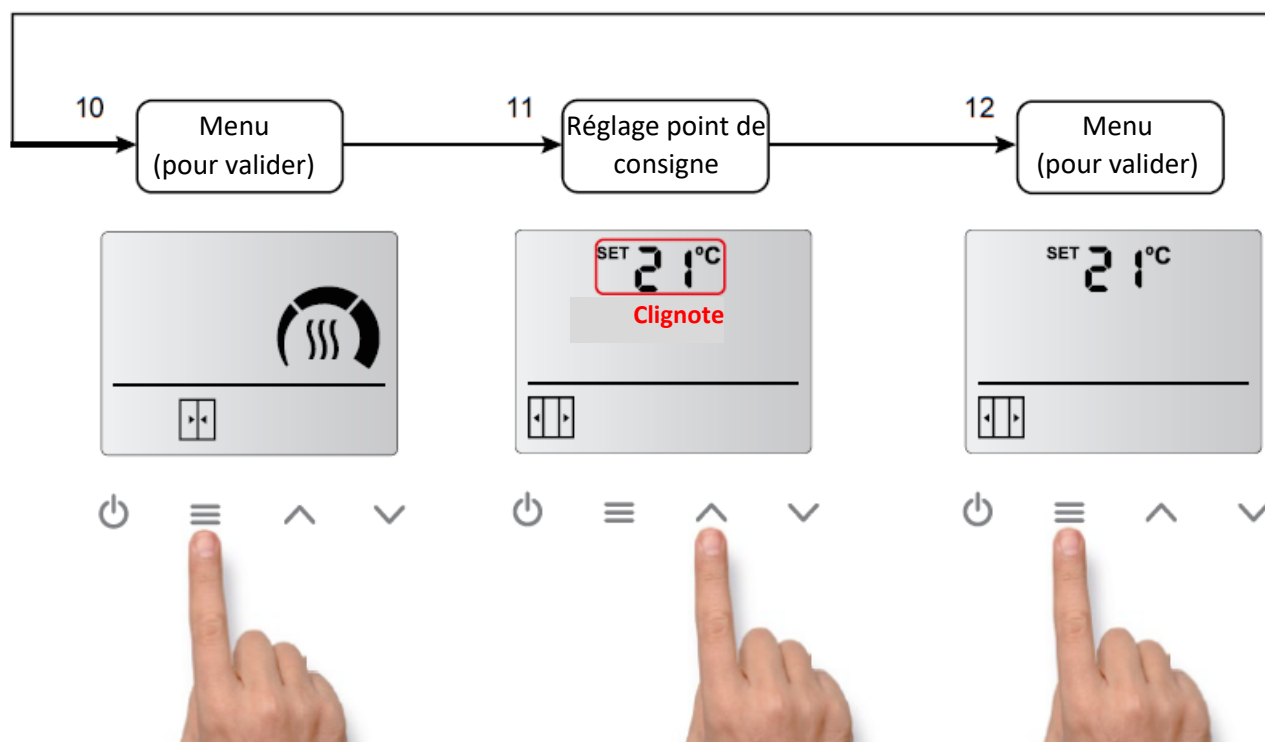
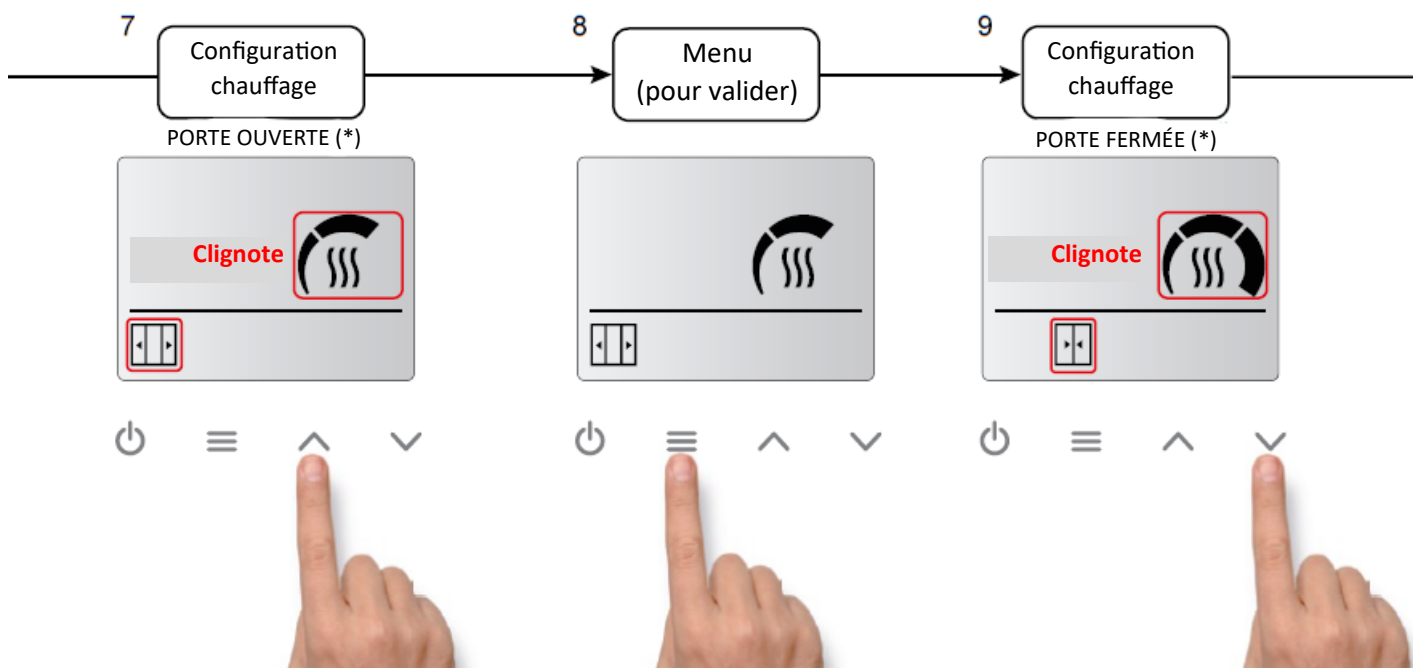

(*) Si le contact de porte n'est pas détecté, les icônes PORTE OUVERTE et PORTE FERMÉE n'apparaissent pas. Seuls une vitesse de ventilation et un étage de chauffe peuvent être sélectionnés.

Accès rapide au réglage de la température (uniquement pour les rideaux d'air avec chauffage)

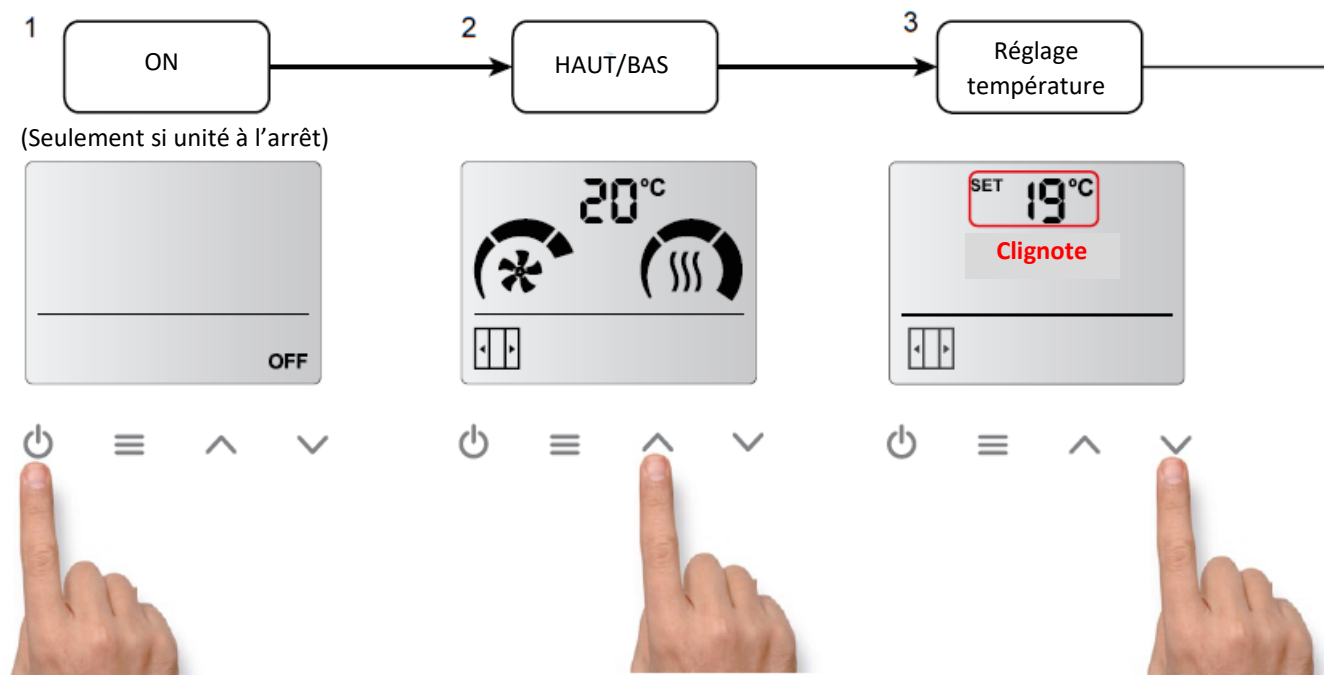

Lors de la mise en route ou de la remise sous tension : si la mémoire est réglée sur ON (par défaut), les paramètres réglés avant l'arrêt ou la mise en hors tension (suite à une coupure de courant par exemple) sont repris automatiquement.

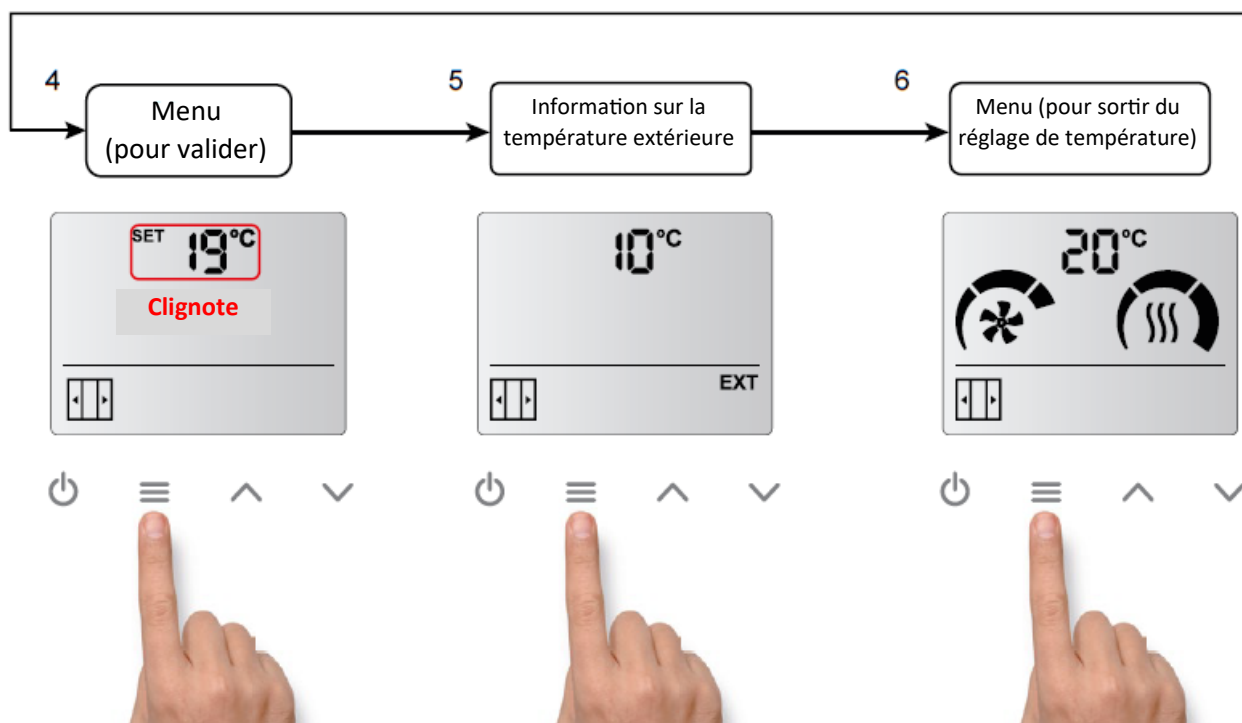

Verrouillage de l'écran

L'écran peut être verrouillé tout en conservant le fonctionnement normal du rideau d'air.

Pour verrouiller l'écran, effectuer la combinaison suivante avec les touches :

Maintenir appuyé le bouton MENU jusqu'à ce que le « bip » retentisse et appuyez 4 fois sur le bouton ON/OFF.

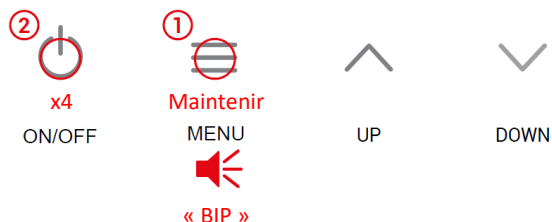

Un « bip » plus aigu indique alors l'écran est verrouillé.

Lorsque l'écran est verrouillé, aucune action n'est possible.

Par exemple, en appuyant sur la touche MENU, un bip plus grave indique que l'équipement est verrouillé.

De plus, le symbole d'alarme apparaît à l'écran.

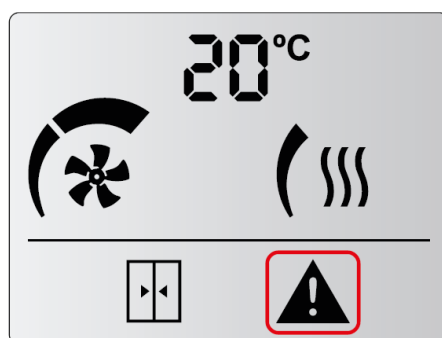

Clignote

Pour déverrouiller l'écran, reproduire la même manipulation que pour le verrouillage.

Un « bip » plus aigu indique alors l'écran est déverrouillé.

Auto-refroidissement et signal externe

Auto-refroidissement :

Le refroidissement automatique est disponible uniquement pour les rideaux d'air avec batterie électrique.

Si le rideau d'air fonctionne avec le chauffage en route pendant plus de 10 secondes et qu'il est arrêté : La ventilation continue jusqu'à 90 secondes en fonction du temps de fonctionnement du chauffage. Les icônes du ventilateur et des niveaux de vitesse clignotent par intermittence.

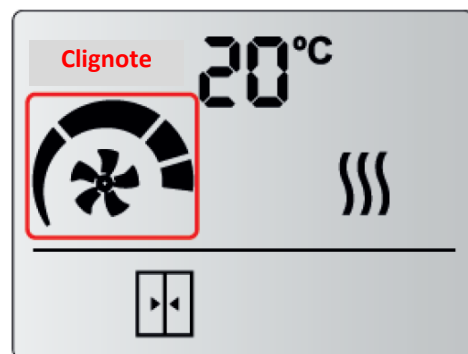

Signal externe :

Des messages peuvent apparaître pour indiquer qu'un signal externe au rideau d'air est activé, affectant le fonctionnement de l'unité.

- EXT OFF : L'unité est arrêtée par un signal OFF externe (contact sec). Ce n'est pas considéré comme une alarme.
- CALE OFF : Le chauffage de l'unité est arrêté par un signal OFF externe (contact sec).



Signal externe OFF

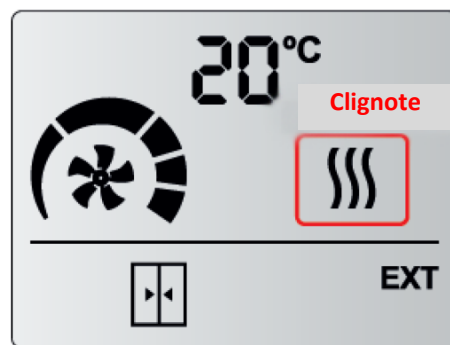

Signal externe CHAUFFAGE OFF

Menu des paramètres de fonctionnement

Pour accéder au menu avancé, maintenir appuyé sur la touche MENU (jusqu'à entendre un « bip ») et appuyer 3 fois sur la touche BAS.

Dans ce menu, il est possible de modifier les paramètres de fonctionnement du rideau d'air comme :

- La temporisation après fermeture de porte
- La vitesse maxi porte ouverte
- La vitesse maxi porte fermée
- L'étage de chauffe maxi porte ouverte
- L'étage de chauffe maxi porte fermée
- La fréquence de nettoyage de la grille d'aspiration
- Les unités de mesure du système
- La conservation de la mémoire paramètres
- Réglage du mode BOOST

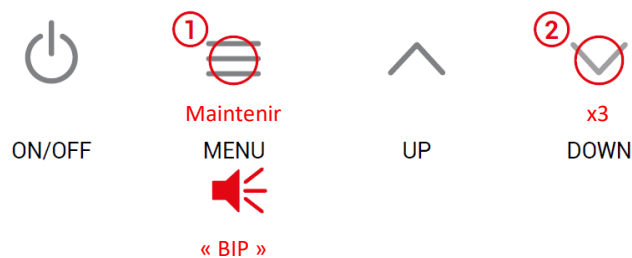

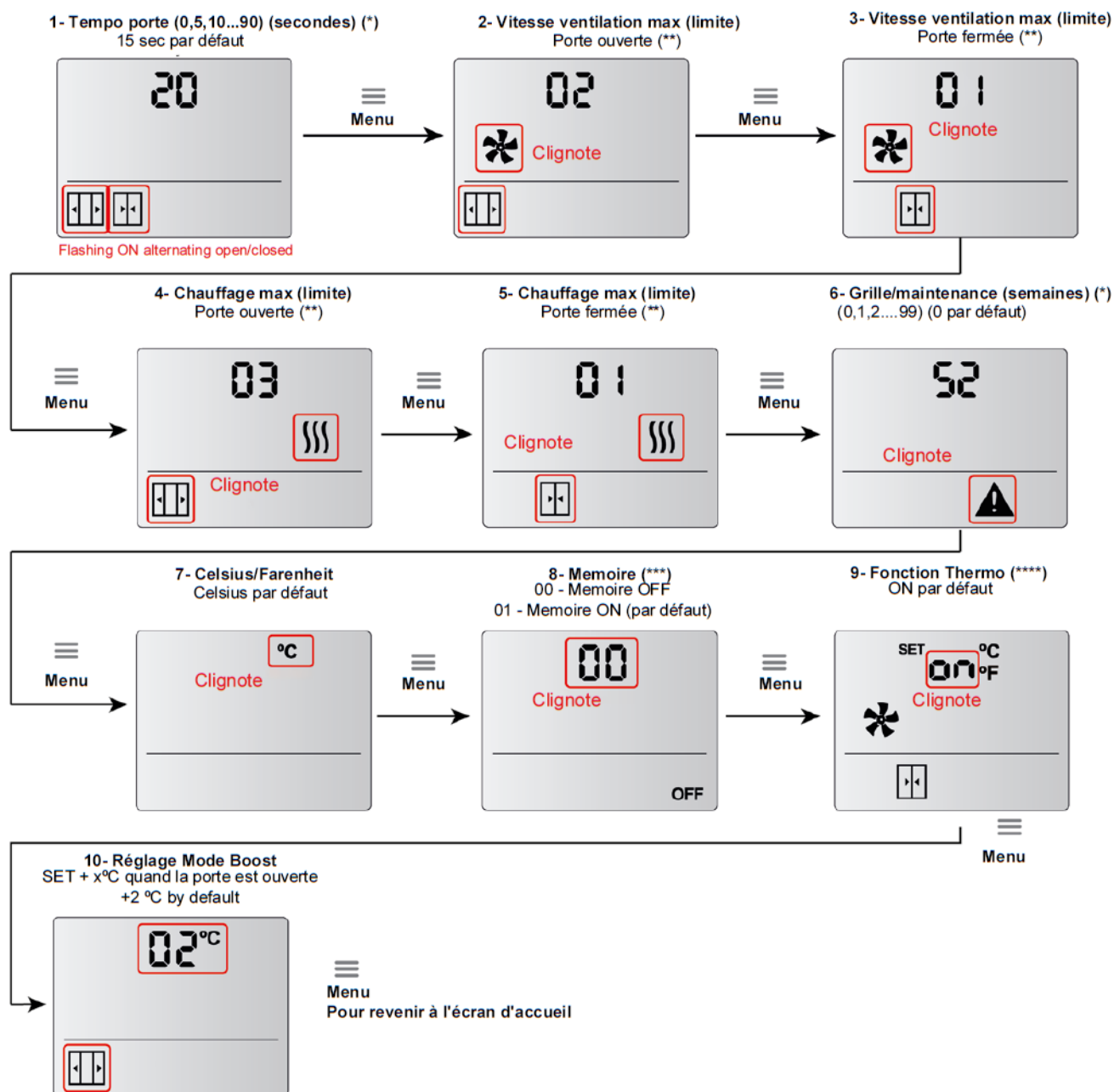

(*) Les chiffres sont séquentiels. Si le maximum est atteint, le choix revient au début. Par exemple, pendant les semaines de filtrage/maintenance, si l'utilisateur atteint 99 et augmente encore une fois, le choix revient à 0.

(**) Par défaut, les icônes d'ouverture/fermeture de porte ne sont pas activées. À la première fermeture du contact de porte, il est possible de choisir entre chauffage/ventilation porte ouverte et chauffage/ventilation porte fermée.

(***) Mémoire. En cas de panne de courant :

- Si la mémoire est activée, une fois l'alimentation rétablie, l'appareil se remet en marche avec les mêmes paramètres qu'avant la panne.

- Si la mémoire est désactivée, l'appareil reste éteint.

(****) Fonction Thermo. État du ventilateur configurable : Lorsque la porte est fermée et que la température ambiante est supérieure à la température de consigne, le ventilateur peut être réglé pour rester activé et être prêt à être ouvert à nouveau, comme protection immédiate. Si la fonction est désactivée, le rideau d'air s'arrête si les mêmes conditions sont remplies.

Télécommande infrarouge

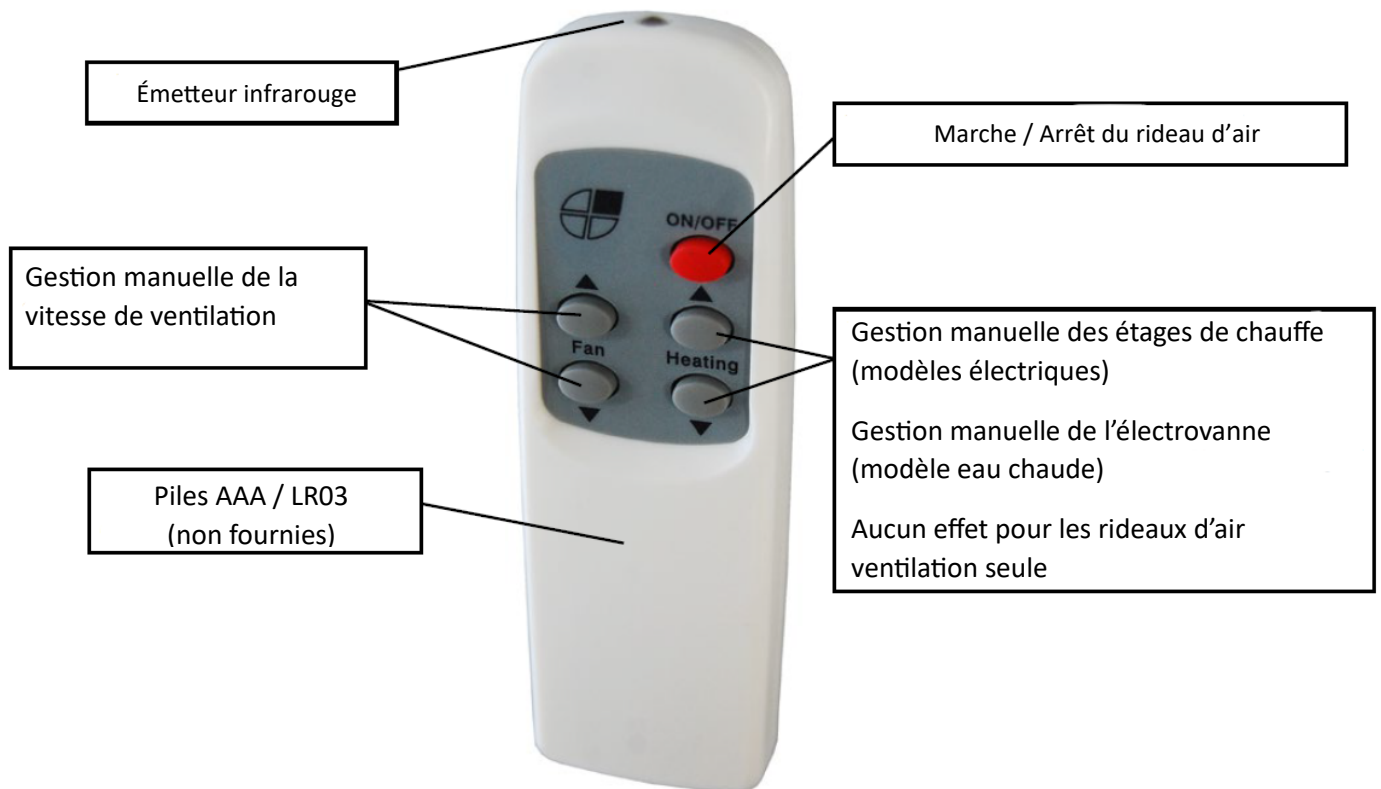

5- Schémas électriques détaillés

5.1- Rideau d'air 2 vitesses / Version ventilation seule ou eau chaude

Schéma N° AIRDOE08046

Entrées LCD ADVANCED PRO (optionnelles)	
Borne LCD	Fermé =
D1 OFF	Arrêt rideau d'air
D2 OFF Heat	Arrêt chauffage
D3 Fire alarm	Arrêt forcé (alarme incendie)

Entrées carte électronique PCB (optionnelles)	
Borne PCB	Fermé =
Din1 Door	Porte fermée
Din2 Off	Arrêt rideau d'air
TR Antifreezing	Antigel activé

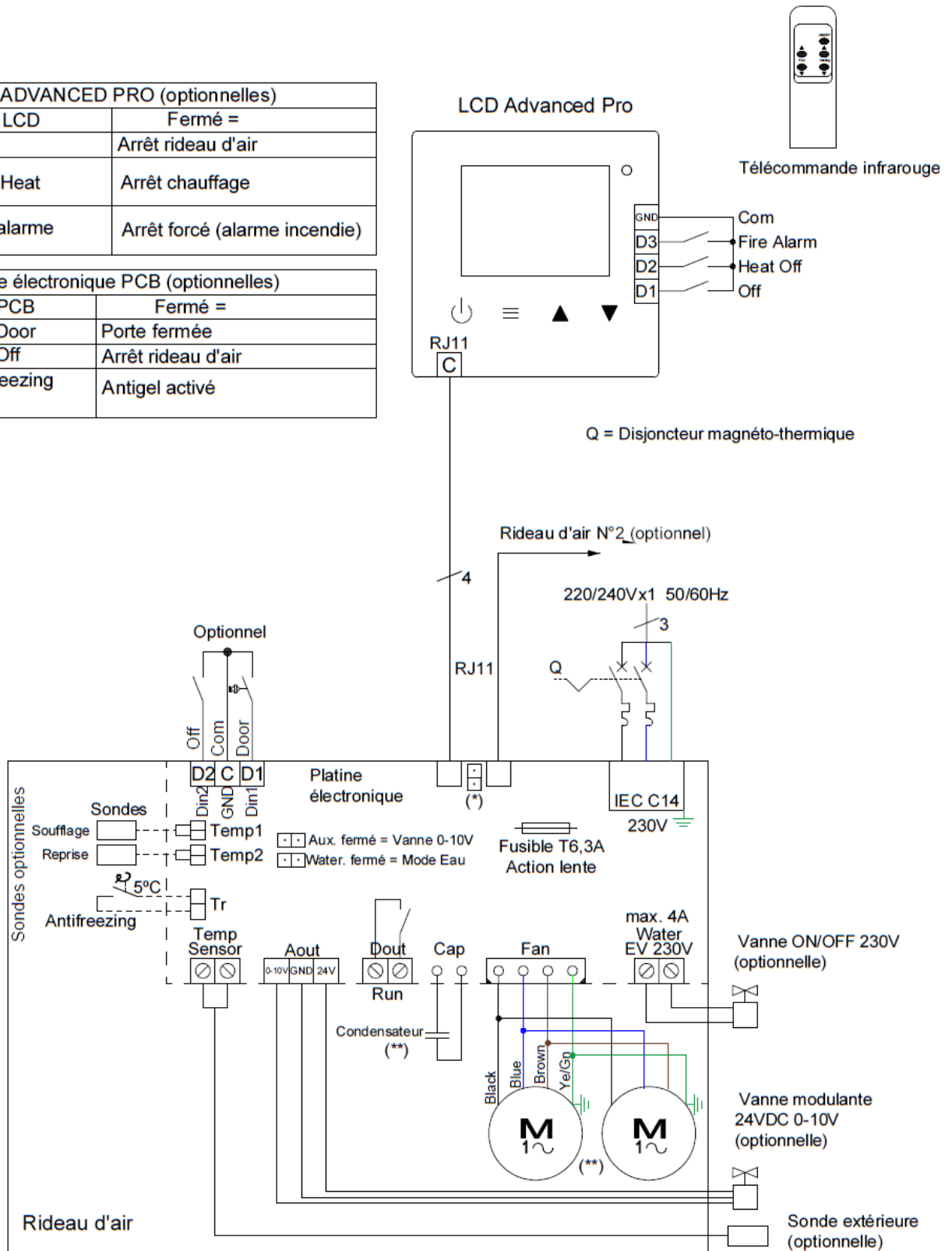

* Lorsque plusieurs rideaux d'air sont connectés à une seule régulation, le dernier doit intégrer un cavalier dans les broches « END LINE ».

**ARIS1000 50/60Hz = 1 VENTILATEUR 45; 3 µF (60Hz 2,5µF)

**ARIS1500 50/60 Hz = 2 VENTILATEUR 35; 5 µF

**ARIS2000 50/60Hz = 2 VENTILATEUR 45; 6 µF (60Hz 5µF)

5.2- Rideau d'air 2 vitesses / Version élec / 1000 9kW / 3x400V

Schéma N° AIRDOE08051

Entrées LCD ADVANCED PRO (optionnelles)	
Borne LCD	Fermé =
D1 OFF	Arrêt rideau d'air
D2 OFF Heat	Arrêt chauffage
D3 Fire alarme	Arrêt forcé (alarme incendie)

Entrées carte électronique PCB (optionnelles)	
Borne PCB	Fermé =
Din1 Door	Porte fermée
Din2 Off	Arrêt rideau d'air
TR Overheating	Surchauffe activée

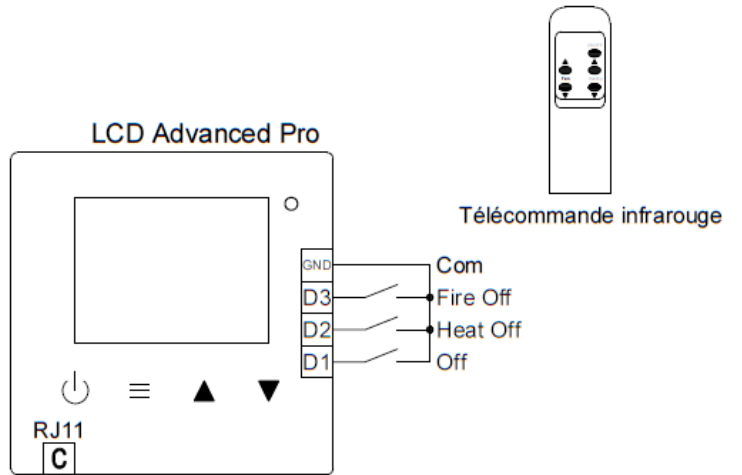

Modèle 9 kW, pour obtenir 6 kW retirer la résistance « B ». Possibilité de brider depuis le régulateur.

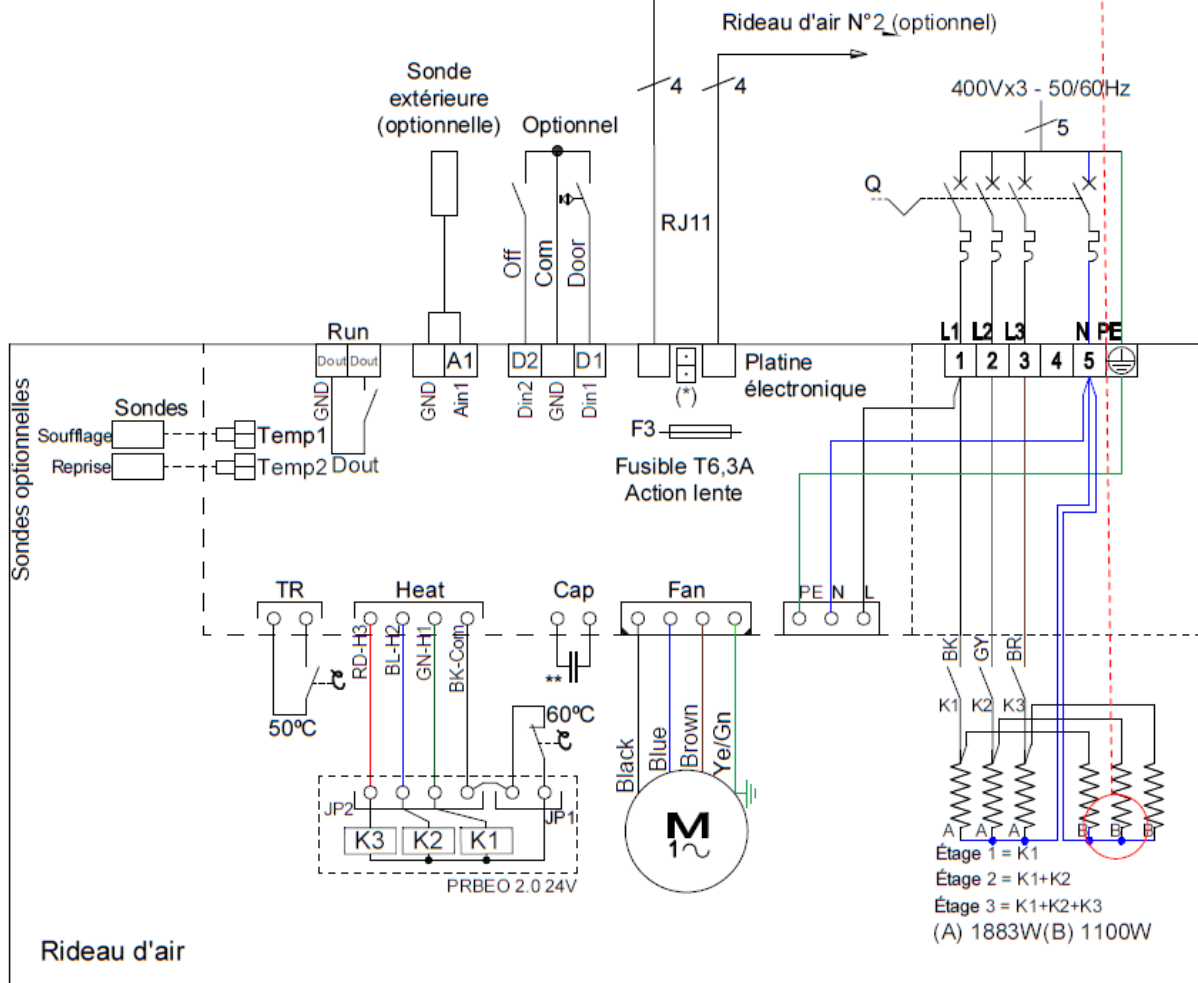

* Lorsque plusieurs rideaux d'air sont connectés à une seule régulation, le dernier doit intégrer un cavalier dans les broches « END LINE ».

**ARIS1000 50/60Hz = 1 VENTILATEUR 45; 3 µF (60Hz 2,5µF)

5.3- Rideau d'air 2 vitesses / Version élec / 1500 12kW et 2000 18 kW / 3x400V

Schéma N° AIRDOE08056

Entrées LCD ADVANCED PRO (optionnelles)	
Borne LCD	Fermé =
D1 OFF	Arrêt rideau d'air
D2 OFF Heat	Arrêt chauffage
D3 Fire alarme	Arrêt forcé (alarme incendie)

Entrées carte électronique PCB (optionnelles)	
Borne PCB	Fermé =
Din1 Door	Porte fermée
Din2 Off	Arrêt rideau d'air
TR Overheating	Surchauffe activée

LCD Advanced Pro

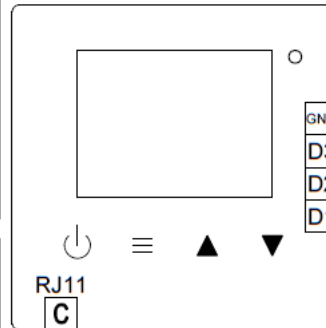

Télécommande infrarouge

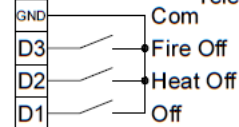

Modèle 1500 12 kW / 2000 18 kW, pour limiter la puissance de 50%, déconnecter JP1 de la platine PRBEO N°2. Possibilité de brider depuis le régulateur

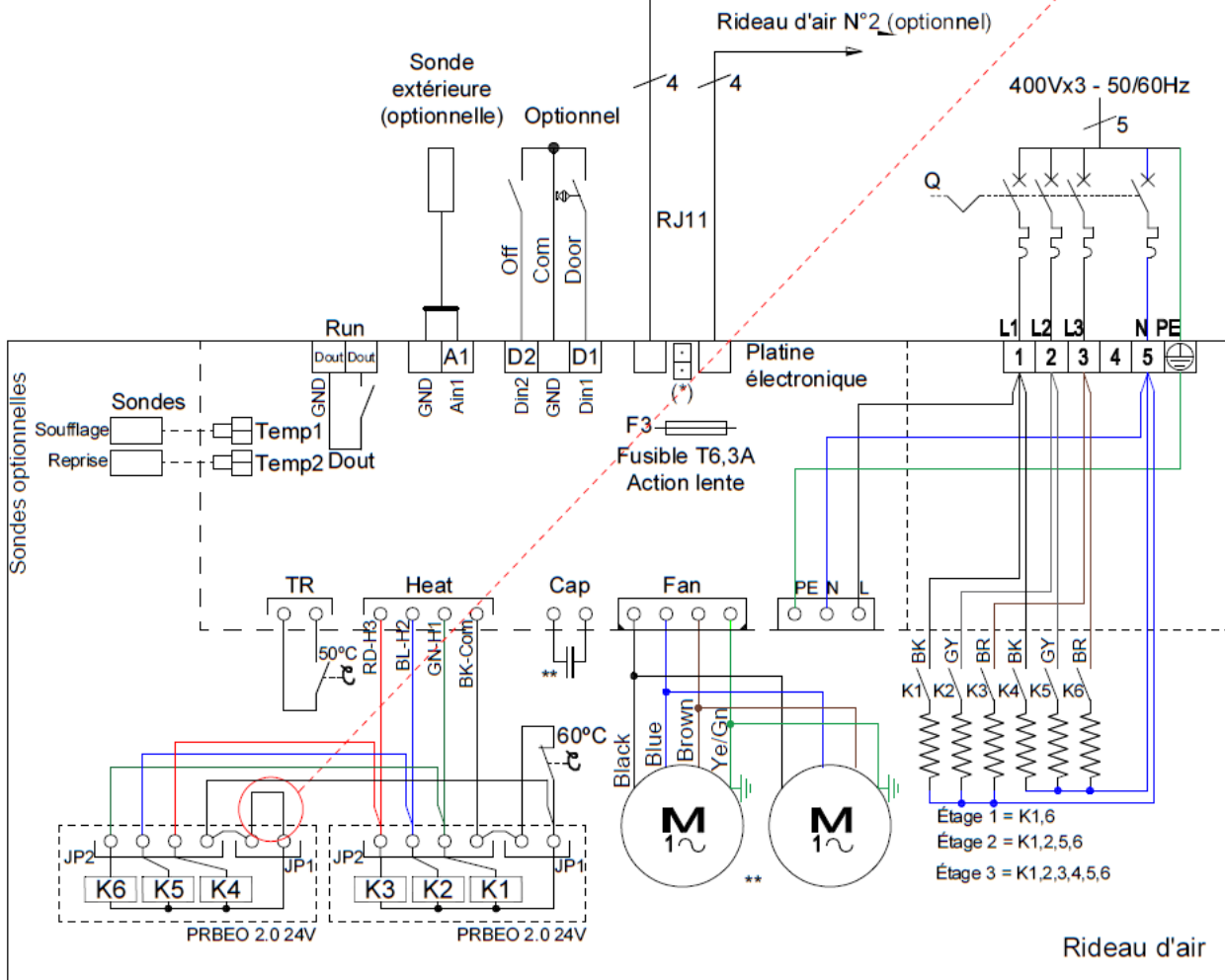

* Lorsque plusieurs rideaux d'air sont connectés à une seule régulation, le dernier doit intégrer un cavalier dans les broches « END LINE ».

**ARIS1500 50/60 Hz = 2 VENTILATEUR 35; 5 µF

**ARIS2000 50/60Hz = 2 VENTILATEUR 45; 6 µF (60Hz 5µF)

6- Caractéristiques techniques

ARIS ENCASTRÉ

RIDEAU D'AIR ENCASTRÉ

HAUTEUR D'INSTALLATION 2,50 À 3,50M

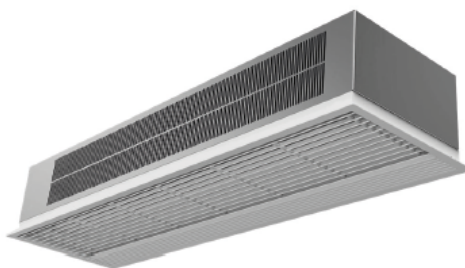

Longueur 1,00 à 2,00 m
Débit d'air 1600 à 3800 m³/h



Puissance calorifique
Électrique : 3 à 18 kW
Eau chaude : 6,99 à 19,3 kW



Ventilateurs tangentiels
Faible niveau sonore
2 vitesses



Carrosserie acier galvanisé
Grille blanc RAL 9016



Version A : ventilation seule
Version E : batterie électrique
Version P : batterie eau chaude

Régulation fournie de série
Boitier LCD avec sonde de température intégrée



Grille d'aspiration
Lamelles d'aspiration
En profilés d'aluminium



Lamelles de soufflage
Profil aérodynamique
Position fixe



VERSION VENTILATION SEULE

Modèles	Longueur hors cadre	Débit d'air max	Puissance ventilateurs 230V-50Hz	Intensité ventilateurs 230V-50Hz	Niveau sonore à 5 m	Poids
	mm		m³/h	W		
RAX1000-A	1000	1900	123	0,59	37/52	20,5
RAX1500-A	1500	2800	207	0,96	38/53	32
RAX2000-A	2000	3800	253	1,18	39/54	39

Modèles ventilation seule : Alimentation électrique monophasée 230V Ph + N + T



VERSION ÉLECTRIQUE

Modèles	Longueur hors cadre	Débit d'air max	Puissance chauffage électrique	Puissance ventilateurs	Intensité ventilateurs	Niveau sonore à 5m	Poids
			kW				
RAX1000-E	1000	1800	3/6/9	123	0,59	37/52	24,5
RAX1500-E	1500	2650	4/8/12	207	0,96	38/53	35
RAX2000-E	2000	3600	6/12/18	253	1,18	39/54	50

Modèles avec batterie électrique : Alimentation électrique triphasée 400V + N + T



VERSION EAU CHAUDE - BATTERIE 2 RANGS POUR UN RÉGIME D'EAU 80/60°C

Modèles	Longueur	Débit d'air max	Puissance calorifique	Puissance ventilateurs 230V-50Hz	Intensité ventilateurs 230V-50Hz	Niveau sonore à 5 m	Poids
			kW				
RAX1000-P2R	1000	1750	9,3	123	0,59	39/53	23,5
RAX1500-P2R	1500	2400	13,6	207	0,96	40/54	34
RAX2000-P2R	2000	3500	19,3	253	1,18	41/55	43,5

Raccordement hydraulique 1/2" sur le dessus côté gauche. Puissance calorifique pour un régime d'eau 80/60°C et une reprise d'air à 20°C.



VERSION EAU CHAUDE - BATTERIE 3 RANGS POUR UN RÉGIME D'EAU 60/40°C

Modèles	Longueur hors cadre	Débit d'air max	Puissance calorifique	Puissance ventilateurs 230V-50Hz	Intensité ventilateurs 230V-50Hz	Niveau sonore à 5 m	Poids
	mm	m³/h	kW	W	A	dB(A)	kg
RAX1000-P3R	1000	1600	6,99	123	0,59	39/53	23,5
RAX1500-P3R	1500	2200	10,16	207	0,96	40/54	34
RAX2000-P3R	2000	3200	14,31	253	1,18	41/55	43,5

Raccordement hydraulique 1/2" sur le dessus côté gauche. Puissance calorifique pour un régime d'eau 60/40°C et une reprise d'air à 20°C.



SCHÉMAS DIMENSIONNELS

Modèle	L	A	B	B/2
ARIS 1000	1000 mm	850 mm	938 mm	-
ARIS 1500	1500 mm	1350 mm	1438 mm	-
ARIS 2000	2000 mm	1850 mm	1938 mm	969 mm

Solution de fixation n°1 - 4x équerres internes. (Voir ci-dessous)
Solution de fixation n°2 - 4/6x inserts filetés M8 extérieurs.

Accès au système de suspension par l'intérieur en ouvrant la grille de service.

Grille amovible

Connexions électriques internes accessibles par le dessous en ouvrant la grille de service.

FINITION RAL AU CHOIX

Code	Libellé
OP-ACRALOPTR10	Finition RAL au choix pour la grille (sous-face, lamelles de soufflage comprises) ARIS ENCASTRÉ 1000
OP-ACRALOPTR15	Finition RAL au choix pour la grille (sous-face, lamelles de soufflage comprises) ARIS ENCASTRÉ 1500
OP-ACRALOPTR20	Finition RAL au choix pour la grille (sous-face, lamelles de soufflage comprises) ARIS ENCASTRÉ 2000

Nous consulter pour la liste des RAL disponibles (RAL Classic, hors couleurs perlées et fluorescentes).

Les couleurs perlées ou fluorescentes, ou d'un charte spécifique doivent faire l'objet d'une consultation pour valider la faisabilité et le prix.

7-Instructions de maintenance



Par sécurité, avant tout nettoyage, arrêter le rideau d'air depuis la régulation et attendre 10 minutes avant de mettre l'appareil hors tension.



S'équiper des équipements de protection individuels nécessaires (EPI) pour manipuler le matériel en toute sécurité.



L'ouverture de la porte de service doit être effectuée uniquement par du personnel autorisé et qualifié (risque d'électrocution et de blessure avec les ventilateurs en cours de fonctionnement)



Ne jamais nettoyer les rideaux d'air avec de l'eau ou de la vapeur.

Périodicité des actions de maintenance :

Action	Fréquence mini (*)	Fréquence idéale (*)
Nettoyage de la grille d'aspiration	1 fois tous les 2 mois	1 fois par mois
Nettoyage extérieur	1 fois tous les 6 mois	1 fois tous les 3 mois
Nettoyage intérieur	1 fois tous les 6 mois	1 fois tous les 3 mois
Vérifications internes	1 fois tous les 2 ans	1 fois par an
Vérification tension et intensité élec	1 fois tous les 2 ans	1 fois par an
Maintenance batterie eau chaude	1 fois tous les 6 mois	1 fois tous les 3 mois
Maintenance batterie électrique	1 fois tous les 6 mois	1 fois tous les 3 mois

(*) Les fréquences d'entretien sont données à titre indicatif. Une maintenance plus régulière peut être nécessaire dans certains cas en fonction des contraintes propres à chaque site (surtout en cas d'ambiance particulièrement sale ou poussiéreuse)

Nettoyage de la grille d'aspiration

La grille d'aspiration empêche l'entrée d'objets dans le rideau d'air. Il est conseillé de vérifier périodiquement que la grille d'aspiration est exempte de tout objet susceptible de gêner l'aspiration de l'air (sacs en plastique, papier, etc.)

Il est conseillé de le faire fréquemment (en fonction de la quantité de saleté générée), car les performances du rideau sont considérablement réduites en cas de grille obstruée.

Il est recommandé de nettoyer la grille d'aspiration tous les mois.

Durant le nettoyage de la grille, il est important de s'assurer que le rideau d'air est éteint, sinon le mélange entre la poussière et un chiffon humide formerait une pâte de saleté qui pourrait endommager le rideau d'air.

Une pâte de saleté qui pourrait endommager le rotor du ventilateur lorsqu'il aspire l'air où obstruer la batterie eau chaude.

Un nettoyage annuel de la zone de refoulement doit être effectué.



Nettoyage extérieur

Essuyer toute la surface extérieure du rideau d'air (à l'exception de la grille d'aspiration) avec un chiffon humide pour piéger les particules de poussière.

En plus du chiffon humide, il est possible d'utiliser des savons neutres qui ne contiennent pas d'acides.



Nettoyage intérieur

Il est recommandé de nettoyer l'intérieur de l'appareil avec un aspirateur au moins une fois tous les deux ans. (*)

Il est recommandé de nettoyer fréquemment l'intérieur de l'appareil à l'aide d'un aspirateur, surtout avant l'arrivée de l'hiver. (*)

(*) Ces périodes sont indicatives et dépendent des conditions de chaque installation. Dans les endroits où le nombre de particules en suspension est élevé, il est souhaitable d'augmenter la fréquence du nettoyage intérieur.



Inspection visuelle des composants internes

Vérifier que la ou les cartes de régulation n'ont pas été endommagées et qu'elles sont bien fixées au châssis de l'équipement. S'assurer que les connecteurs de la carte et du câblage interne sont encore bien connectés. Vérifier que les ventilateurs ne bougent pas de leur support et que les turbines ne sont pas gênées pour tourner librement (tournez les ventilateurs à la main, éteignez d'abord l'appareil).

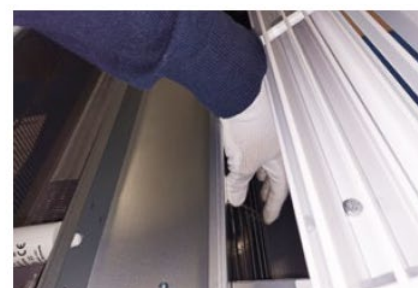
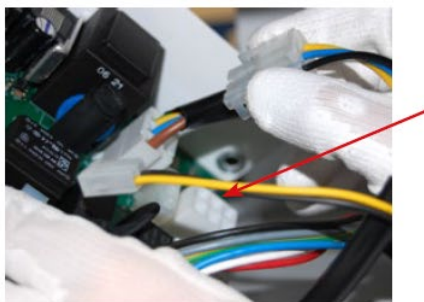

Vérification tension et intensité électriques

Noter la valeur de consommation des ventilateurs qui figure sur la plaque signalétique de l'appareil (située à l'intérieur de la porte de service). Fermer la porte de service, mettre le rideau sous tension et vérifier à l'aide d'un ampèremètre que l'intensité électrique du rideau à vitesse maximale est comprise entre 110% et 85% de la valeur indiquée sur la plaque signalétique de l'appareil. Vérifier que tous les ventilateurs soufflent de l'air. Maintenir le rideau à pleine vitesse pendant quelques minutes et écouter si le rideau émet des bruits anormaux. Vérifier également les tensions d'alimentations (Phase(s) – Neutre – Terre)



Maintenance batterie de chauffe

Afin de permettre une bonne transmission de la chaleur par la batterie, il est recommandé de vérifier les batteries comme suit :

Nettoyage de la batterie

Les batteries électriques et les batteries eau chaude doivent être nettoyés régulièrement à l'air comprimé.

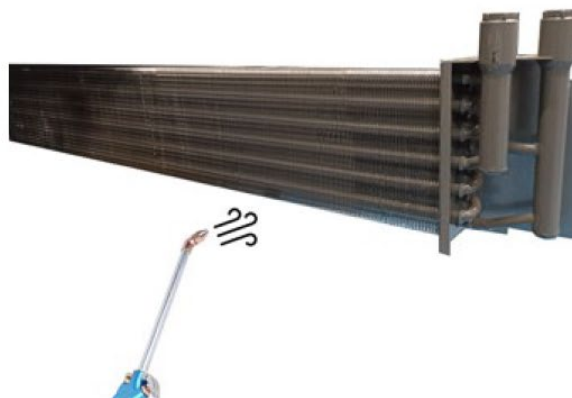
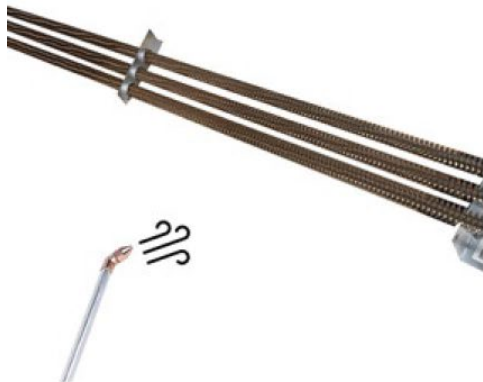

Batterie eau chaude :

Vérifier que l'entrée et la sortie des tubes ne présente pas de signe de fuite.



En cas de fuite, vérifier si cela vient d'un problème de corrosion et vérifier si d'autres composants sont touchés.

Batterie électrique :

Vérifier qu'un câble ne soit déconnecté de la batterie électrique



Type de résistance utilisé pour tous les modèles Aris

Pour vérifier le bon fonctionnement de la batterie électrique, vérifier les intensités de chaque phase d'alimentation pour chaque étage de chauffe.

Modèle	Étage de chauffe	Puissance par étage (kW)	Intensité théorique (A) 400Vx3		
			L1	L2	L3
1000 9kW	1	3	13	0	0
	2	6	13	13	0
	3	9	13	13	13
1500 12kW	1	4	8,7	0	8,7
	2	8	8,7	17,4	8,7
	3	12	17,4	17,4	17,4
2000 18KW	1	6	13	0	13
	2	12	13	26,1	13
	3	18	26,1	26,1	26,1

8-Réparations et remplacements des pièces

L'installation et les raccordements électriques doivent être effectués par des professionnels qualifiés suivant les instructions de la présente notice.

Avant toute intervention de maintenance :



- Informer les utilisateurs, les passants qu'une opération de maintenance est en cours.



- Déconnecter l'alimentation électrique et verrouiller le sectionneur de sorte que personne ne puisse redémarrer l'appareil par erreur.



- S'assurer que le rideau d'air est hors tension.
- S'assurer que les ventilateurs sont à l'arrêt.
- Utiliser uniquement des pièces détachées fournies par Exeltec

S'équiper des équipements de protection individuels nécessaires (EPI) pour manipuler le matériel en toute sécurité.



Code	Description	Code interne	Référence interne	Modèle
SP-ACLCDRJ11	Boitier LCD ADVANCED PRO RJ11	ELACCO33005	CON-LCD	ARIS 1000, 1500 et 2000
ECOCME06045	Moteur à rotor externe ARIS 1500 côté gauche	ECOCME06045	4REC35 62Z X22-05	ARIS 1500
ECOCME06085	Moteur à rotor externe ARIS 1000 ou 2000 côté gauche	ECOCME06085	4RET45-55S Y18-03	ARIS 1000 et 2000
ECOCME06046	Moteur à rotor externe ARIS 1500 côté droit	ECOCME06046	4REC35 J10-A0	ARIS 1500
ECOCME06083	Moteur à rotor externe ARIS 2000 côté droit	ECOCME06083	4RET45-55S Y47-A0	ARIS 2000
SP-ACPCB2AWRJ1	Carte électronique 2 vitesses Ventilation seule et eau chaude	VSACCO33005	PCB-2SO-AIR/WAT	ARIS version ventilation seule et eau chaude
SP-ACPCB2ERJ1	Carte électronique 2 vitesses Électrique	VSACCO33010	PCB-2SO-ELE	ARIS version électrique

Ouverture de la porte de service



1/ Retirer les deux vis de sécurité à l'aide d'un tournevis

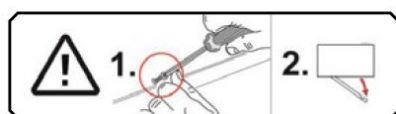

2/ Soulever la grille de la porte de service pour pouvoir ouvrir l'ensemble.



Remplacement du moteur

Avant de remplacer le moteur, prévenir et signaler les travaux en cours, débrancher l'alimentation électrique, assurez-vous qu'il n'y a pas de tension et que le rideau d'air est à l'arrêt.

Retirez ensuite les panneaux latéraux comme indiqué précédemment, ouvrez la grille, identifier et libérer les câbles du moteur.

Retirer les 4 vis latérales, dévisser le moteur, dévisser la turbine de l'arbre et remonter le moteur de remplacement en suivant la procédure inverse.

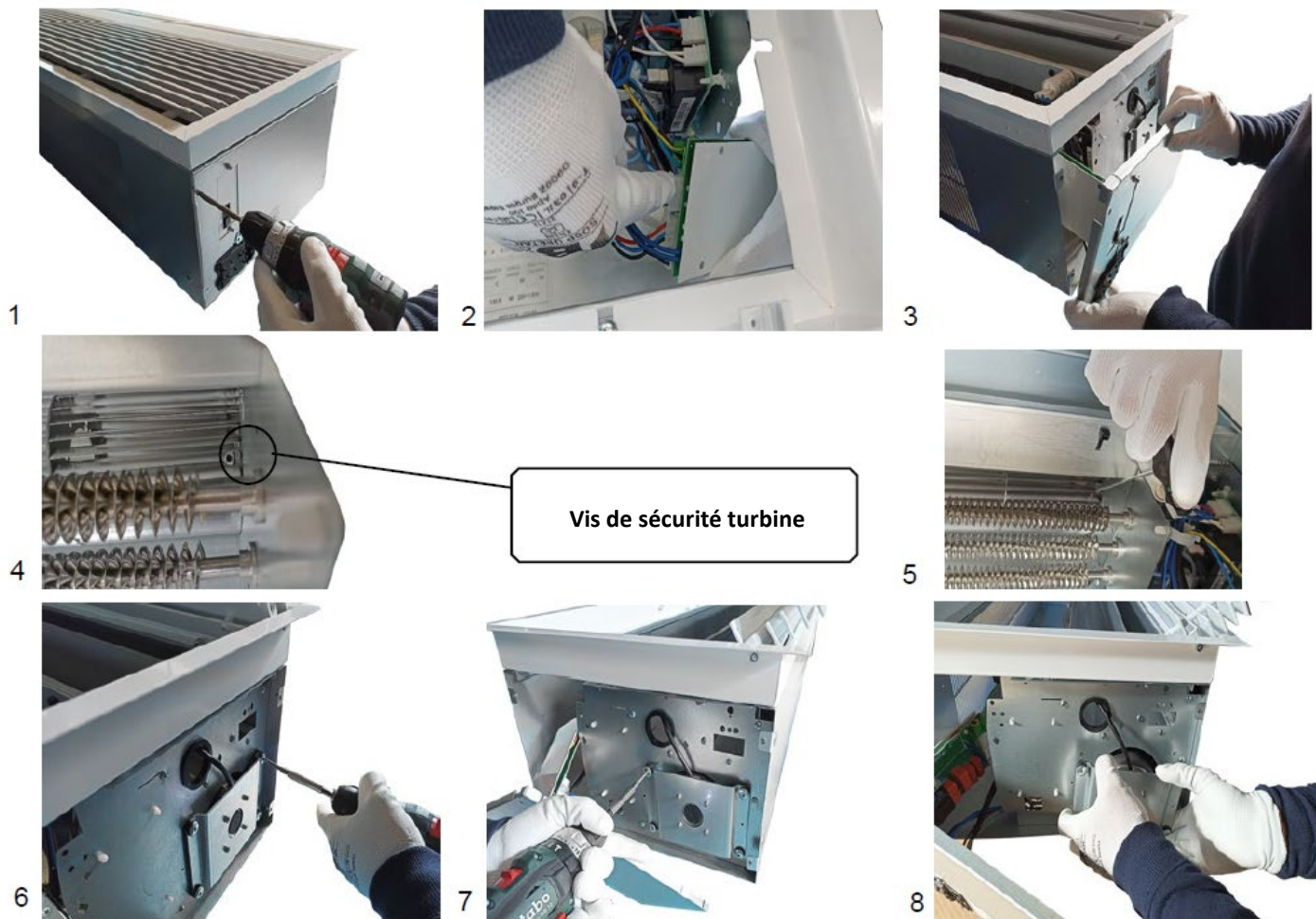

Remplacement du fusible ou de la carte électronique

Avant de remplacer la platine électronique ou le fusible, prévenir et signaler les travaux en cours, débrancher l'alimentation électrique, assurez-vous qu'il n'y a pas de tension et que le rideau d'air est à l'arrêt.

Remplacement de la carte électronique :

Ouvrir la porte de service.

Repérer et déconnecter tous les câbles raccordés à la carte électronique.

Retirer les vis de maintien de la plaque depuis l'extérieur du rideau d'air pour retirer la carte électronique.

Mettre en place la nouvelle carte électronique en suivant le processus inverse.

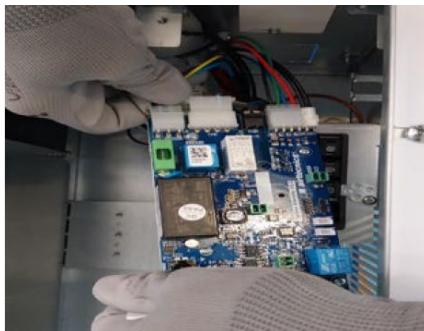

Remplacement du fusible :

Déposer la carte électronique pour faciliter l'accès.

Retirer le couvercle du fusible et retirer le fusible à la main ou à l'aide d'un tournevis.

Mettre en place le nouveau fusible et suivant le processus inverse.

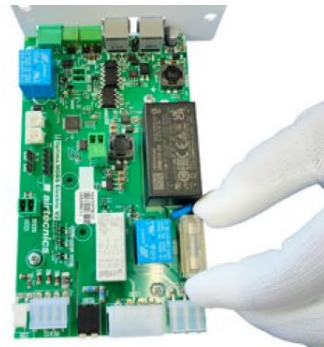

Démontage de la grille

1/ Identifier la vis Allen sur le côté du rideau d'air



2/ Retirer la vis en insérant un tournevis comme indiqué ci-contre



3/ Retirer la grille une fois complètement déliée du rideau d'air

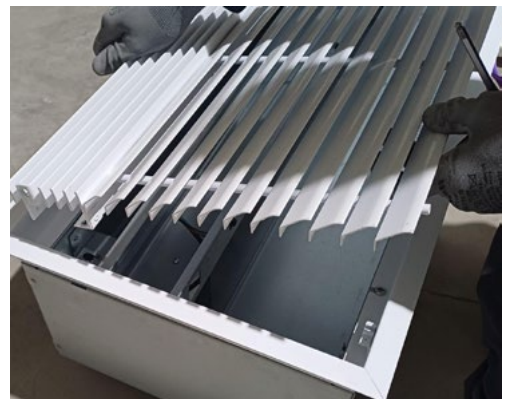

4/ Suivre le procédé inverse pour remonter la grille sur le rideau d'air

Recommandations : installation avec des silentblocs

Pour réduire le niveau sonore et les vibrations du rideau d'air, il est recommandé d'utiliser des silentblocs pour la fixation du rideau d'air



Remplacement de la batterie eau chaude

Attention ! Le rideau n'est pas conçu pour fonctionner en mode froid. Ne faites pas circuler d'eau glacée dans la batterie.

Avant de changer la batterie, prévenir et signaler les travaux en cours, débrancher l'alimentation électrique, assurez-vous qu'il n'y a pas de tension et que les ventilateurs sont arrêtés.

1- Fermer les vannes d'arrivée et de sortie d'eau du bâtiment jusqu'au rideau d'air.

2- Vidanger le batterie with le drain située sous le collecteur principale comme indiqué ci-contre, puis retirer les raccords du réseau hydraulique



3- Ouvrir la grille comme expliqué précédemment

4- Retirer les vis de maintien de la batterie à la carrosserie

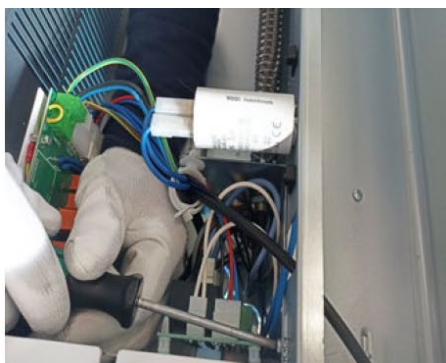

5- Déposer la batterie du rideau d'air. Suivre le procédé inverse pour le remontage.

Remplacement de la batterie électrique

Déconnecter l'alimentation électrique de la batterie électrique. Pour cela, retirer le bornier de raccordement noir de la structure rideau d'air.

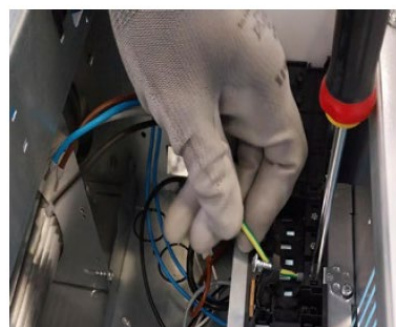



Pour démonter la batterie électrique, retirer la grille d'aspiration (cf explication chapitre précédent pour la batterie eau chaude). Retirer les vis de fixation (cf tableau ci-dessous avec le nombre de vis à retirer), déconnecter les câbles de la platine PRBEO des deux parties de la batterie et déposer la batterie électrique avec les deux mains.



Taille du rideau d'air	Nombre de vis de maintien batterie électrique
1000	4
1500	5
2000	5

9-Recherche de panne

EXELTEC   

Engineered by **airtecnic**

Model Modèle	WINDBOX ECM 1500 E		
Airflow Débit d'air	2760	m3/h	
Blowers Ventilateurs	1,86 A	0,213 kW	230 V/50Hz
Heating Chauffage	Temperature Température	Capacity Capacité	Water Flow Flux d'eau
Water Coil Batterie eau chaude	°C	kW	l/h
Electric Heater Batterie électrique	4/8/12	kW	400V~3 50Hz
Serial Number Numéro de série	2023 10 06 / 128.556		

Technoparc Saône Vallée Est - 215 Rue Marie Curie - 01390 CIVRIEUX
Tel. 04 78 82 01 01 - Email : info@exeltec.fr - www.exeltec.fr



A I R C O R 1 5 8 3 4 1 2 8 5 5 6

WINDBOX ECM 1500 E www.exeltec.fr

Chaque rideau d'air est équipé d'un numéro de série mentionné sur la plaque signalétique de l'appareil (exemple ci-contre) qui est située à l'intérieur de la porte de service du rideau d'air.

Afin de faciliter l'identification du rideau d'air chaud par nos services lors des demandes de pièces détachées ou d'assistance technique, noter le numéro et envoyer si possible une photo à info@exeltec.fr

Plus de 95% des problèmes sont rencontrés lors de la mise en service et sont la conséquence d'une erreur d'installation / de câblage électrique.

Les vérifications suivantes permettent de résoudre plus de 90% de ces problèmes :

A) Modification du câble RJ11 : Le câble reliant le boîtier de régulation au rideau d'air est un câble RJ11 à 4 fils. S'il est manipulé (coupé ou connecteur retiré) et que le connecteur RJ11 est mal re-serti, le rideau d'air ne fonctionnera pas correctement et cela pourrait également endommager des composants internes. Il est fortement recommandé d'utiliser des câbles fournis par Exeltec. Si le câble RJ11 fourni avec le rideau d'air est trop court, nous contacter pour la fourniture d'un câble RJ11 d'une longueur adaptée.



B) Mauvaise alimentation électrique : Le type d'alimentation électrique doit être adapté au modèle du rideau d'air installé. Vérifier le raccordement de l'alimentation électriques et des ponts (voir schéma de câblage)

Défaut les plus fréquents et solutions		
Symptôme	Problème	Solution
L'écran LCD ne s'allume pas	Le câble RJ11 n'est pas celui d'origine, ou a été modifié.	Utiliser un câble d'origine et réparer le câble pour reproduire les connexions d'origines.
	La tension n'arrive pas au bornier d'alimentation électrique	Vérifier le câblage de l'alimentation électrique qui doit être conforme au schéma électrique
	Le fusible est HS	Remplacer le fusible (Type T, action lente, calibre 6.3A). Si le problème persiste, nous contacter pour trouver l'origine du problème
Le chauffage ne fonctionne pas	La tension n'arrive pas au bornier d'alimentation électrique	Vérifier le câblage de l'alimentation électrique qui doit être conforme au schéma électrique

Listes des alarmes :

Les alarmes resteront affichées à l'écran, car elles affectent le fonctionnement de l'appareil.

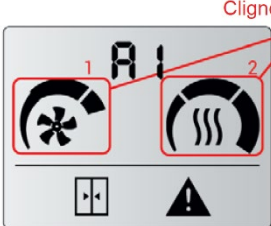
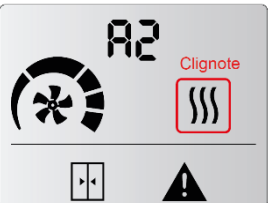
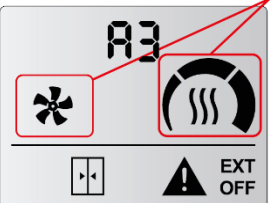
Certains voyants de la télécommande clignotent et un symbole d'alerte apparaît à l'écran. Les alarmes s'affichent sous la forme d'un « A » suivi d'un numéro indiquant le code de l'alarme.

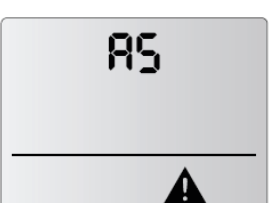
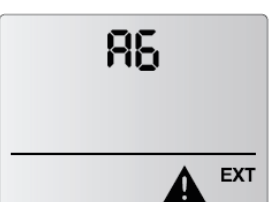
Alarmes	Explications
	<p>Surchauffe (seulement sur les versions électriques) (A1)</p> <p>En cas de surchauffe, l'appareil démarre un processus de refroidissement. La ventilation augmente d'un palier toutes les 2 minutes jusqu'à la vitesse maxi. Si la surchauffe persiste, le chauffage est réduit d'un étage toutes les 2 minutes jusqu'à son arrêt. Si le problème persiste, le chauffage est bloqué au bout de 2 minutes et l'alarme A2 est activée (vérifier A2).</p>
	<p>Chauffage bloqué (seulement sur les versions électriques) (A2)</p> <p>Le chauffage est bloqué et arrêté. Il s'agit d'un problème de sécurité contre la surchauffe. Un technicien doit vérifier l'appareil et résoudre le problème afin d'éviter tout dommage interne.</p> <p>Une fois le problème résolu, redémarrer l'appareil.</p>
	<p>Antigel (seulement sur les versions eau chaude) (A3)</p> <p>Lorsque la température ambiante est inférieure à la température antigel définie (5 °C), la vanne s'ouvre pour protéger la batterie à eau et le ventilateur s'arrête.</p> <p>L'activation peut également être assurée par un capteur antigel externe connecté au circuit imprimé ou par un capteur de température de refoulement installé sur le circuit imprimé du rideau d'air.</p>
	<p>Erreur de communication (A4)</p> <p>Unité non détectée.</p> <p>Lorsque cette erreur apparaît, l'utilisateur peut effectuer un scan pour trouver les PCB en appuyant sur le bouton ON/OFF pendant 10 secondes.</p>
	<p>Défaut d'assemblage maître/esclave (A5)</p> <p>Un ensemble maître/esclave ne peut contenir qu'un seul type de chauffage. Un rideau d'air avec chauffage peut se combiner avec un rideau d'air ventilation seule. Les modèles 5 vitesses ne peuvent pas être asservis avec des modèles 2 vitesses.</p>
	<p>Alarme incendie externe (A6)</p> <p>Stop et bloque l'appareil. Pour le débloquent, l'appareil doit être mis hors tension. L'alarme est activée par un signal externe raccordé</p>

Liste des erreurs :

Les erreurs ne restent pas affichées à l'écran ; elles s'affichent de façon alternée avec la température ambiante. L'appareil continue de fonctionner normalement ou de manière adaptée. Certains voyants de la télécommande clignotent et un message d'alerte s'affiche à l'écran. Les erreurs seront indiquées par un « E » suivi d'un numéro indiquant le code d'erreur.

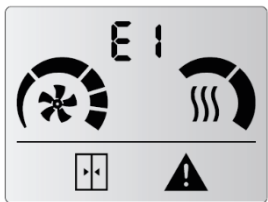
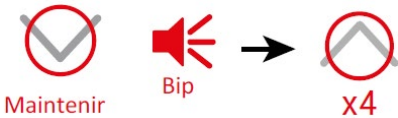
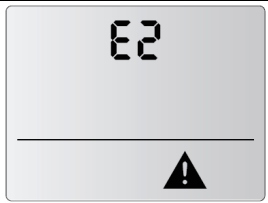
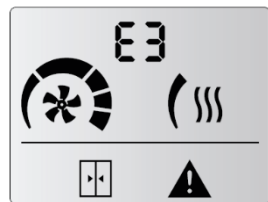
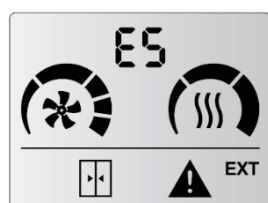
Erreurs	Explications
	<p>Erreur filtre/maintenance (E1) Indique que la grille d'aspiration doit être nettoyée. Cette erreur s'active par un comptage horaire et n'affecte pas le fonctionnement de l'appareil. Pour remettre à jour le comptage horaire :</p>  <p>Maintenir Bip x4</p>
	<p>Un des rideaux d'air n'est pas détecté (E2) Un technicien doit inspecter l'appareil. Pour réinitialiser le défaut, mettre le régulateur hors tension. Les appareils qui ne sont pas concernés par l'erreur continuent de fonctionner correctement.</p>
	<p>Sonde de température manquante (E3) Une sonde de température est déconnectée ou HS. L'appareil adapte son fonctionnement selon la sonde de température intégrée au régulateur LCD.</p>
	<p>Alarme externe (E5). L'appareil continue de fonctionner. Programmable seulement avec le régulateur CLEVER PRO (consulter le manuel dédié)</p>

10- Déclaration de conformité CE



Déclaration de conformité CE

Nom du fabricant : EXELTEC
Adresse du fabricant : Technoparc Saône Vallée EST
215 Rue Marie Curie
01390 Civrieux
France
Téléphone : 04 78 82 01 01
Fax : 04 78 82 01 02
Mail : info@exeltec.fr
Web : www.exeltec.fr

Nous déclarons sous notre seule responsabilité que les produits :

Rideaux d'air

Modèles : Minibel, Optima, Optima encastré, Optima Wireless, Optima encastré Wireless, Optima K, Optima Switch, Optima encastré Switch, Optima School Plus, Top, Aris, Aris encastré, Windbox, Windbox encastré, Smart, Dam, Deco, Kool, Variwind, Rotowind, Invisair, Rund, Zen, Kool, Triojet système, Duojet, Max, Dam encastré, Compact encastré, Maxwell, Windbox SB-BB, Windbox encastré SB-BB, Zen SB-BB, Invisair SB-BB, Kool SB-BB, Rotowind SB-BB, Compact Fly, Fly K, Fly KL-KXL, Fly KBB, Windbox L-XL, Zen L-XL, Duojet, Triojet

Sont développés, conçus et fabriqués conformément aux directives suivantes :

Directive basse tension 2014/35/UE
Directive relative à la compatibilité électromagnétique 2014/30/UE
Directive relative à la restriction sur les substances dangereuses 2011/65/EU (RoHS)
Directive sur l'écoconception des produits liés à l'énergie 2009/125/CE

Correspondant aux normes harmonisées suivantes :

LVD: EN 60335-1:2012 + AC:2014 + A11:2014 + A13:2017 + A1:2019 + A:14:2019 + A2:2019 + A15:2021 + A16:2023
EN 60335-2-30:2009 + A11:2012 + A1:2020 + A12:2020 + A2:2022 + A13:2022



EMC: EN IEC 61000-3-11:2019
EN 61000-3-12:2011 + A1:2024
EN IEC 55014-1:2021
EN IEC 55014-2:2021
EN 62233:2008 + AC:2008

RoHS: EN IEC 63000:2018

Date : 21/11/2026
Nom du représentant légal : Xavier Leclerre

Signature du représentant légal :

11- Identification

EXELTEC  
 Engineered by 

Model Modèle	WINDBOX ECM 1500 E		
Airflow Débit d'air	2760	m3/h	
Blowers Ventilateurs	1,86	A	0,213 kW 230 V/50Hz
Heating Chauffage	Temperature Température	Capacity Capacité	Water Flow Flux d'eau
Water Coil Batterie eau chaude	<input type="text"/> °C	<input type="text"/> kW	<input type="text"/> l/h
Electric Heater Batterie électrique	4/8/12	kW 400V~3 50Hz	
Serial Number Numéro de série	2023 10 06 / 128.556		

Technoparc Saône Vallée Est - 215 Rue Marie Curie - 01300 CIVRIEUX
 Tel. 04 78 82 01 01 - Email : info@exeltec.fr - www.exeltec.fr



A I R C O R 1 5 8 3 4 1 2 8 5 5 6

WINDBOX ECM 1500 E www.exeltec.fr

Chaque rideau d'air est équipé d'un numéro de série mentionné sur la plaque signalétique de l'appareil (exemple ci-contre) qui est située à l'intérieure de la porte de service du rideau d'air.

La plaque signalétique indique également les principales caractéristiques de l'appareil (débit d'air, données techniques sur la ventilation et sur le chauffage)

Afin de faciliter l'identification du rideau d'air chaud par nos services lors des demandes de pièces détachées ou d'assistance technique, noter le numéro et envoyer si possible une photo à info@exeltec.fr

EXELTEC

Technoparc Saône Vallée Est

215 Rue Marie Curie

01390 Civrieux

France

Tél : 04 78 82 01 01

Fax : 04 78 82 01 02

Mail : info@exeltec.fr

Web : www.exeltec.fr