

Notice technique

Rideaux d'air

Rotowind G-ECG-SB-BB / Invisair M-G-ECG-SB-BB

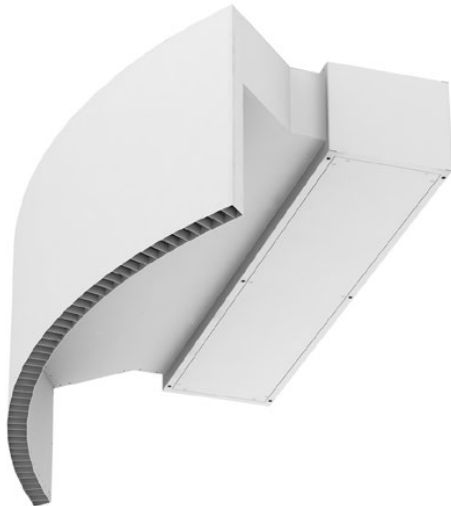

Merci de lire ces instructions attentivement avant de commencer l'installation des rideaux d'air

Symbole de sécurité :



Attention, Danger, Sécurité



Danger courant électrique haute tension



Risque de blessure



Danger, ne pas rester dessous, charge lourde



Information importante

SOMMAIRE

1-	Avertissements	4
2-	Installation.....	5
2.1-	Conseils et recommandations pour une bonne installation.....	5
2.2-	Schéma de principe pour le raccordement électrique	9
2.3-	Alimentation électrique.....	10
2.4-	Régulation	10
2.5-	Fixation	11
2.6-	Batterie eau chaude	11
2.7-	Batterie électrique.....	12
3-	Transport et stockage	12
4-	Instructions d'utilisation	13
4.1-	Régulateur LCD ADVANCED PRO RJ11	13
4.2-	Initialisation de la régulation	16
4.3-	Navigation menu utilisateur	17
4.4-	Verrouillage du clavier.....	21
4.5-	Reset configuration usine	21
4.6-	Mode froid, auto-refroidissement, contrôle externe et fonction Boost	22
4.7-	Configuration avancée.....	23
4.8-	Régulateur CLEVER PRO	24
4.9-	Télécommande infrarouge	24
4.10-	Caractéristiques de la carte électronique (PCB)	25
5-	Schémas électriques internes.....	26
5.1-	Rideaux d'air modèles eau chaude ou ventilation seule (hors SB-BB 2500-3000).....	26
5.2-	Rideaux d'air modèles eau chaude ou ventilation seule (pour SB-BB 2500-3000)	27
5.3-	Rideaux d'air modèles électrique (M-ECM 1000-3000 et G-ECG-SB 1000-1500).....	28
5.4-	Rideaux d'air modèles électrique (G-ECG 2000-3000 et SB 2000).....	29
5.5-	Rideaux d'air modèles électrique (BB 1000-1500).....	30
5.6-	Rideaux d'air modèles électrique (BB 2000).....	31
5.7-	Rideaux d'air modèles électrique (SB-BB 2500-3000)	32
6-	Caractéristiques techniques	33
6.1 -	Rotowind G-ECG	33
6.2 -	Invisair M-G-ECG	36
6.3 -	Rotowind SB-BB.....	39
6.4 -	Invisair SB-BB.....	39
7-	Instructions de maintenance.....	40
8-	Réparations et remplacements des pièces	44
9-	Identification appareil, diagnostique et recherche de panne	49
10-	Déclaration de conformité CE.....	52

1- Avertissements

INSTRUCTIONS IMPORTANTES A CONSERVER

Avant d'installer et d'utiliser le rideau d'air, lire attentivement toutes les instructions et information afin de réduire les risques d'incident sur les personnes, le matériel et le bâtiment.

1. Utilisez le rideau d'air uniquement de la manière prévue par le fabricant et décrite dans ce manuel. Toute autre utilisation non recommandée peut augmenter les risques mentionnés précédemment.
2. Les travaux d'installation et de câblage électrique doivent être effectués par un technicien qualifié. Attention de ne pas endommager le câblage électrique ou le matériel cachés lors de la coupe ou du perçage dans un mur ou un plafond.
3. Le rideau d'air est un appareil lourd et doit donc être élevé à l'aide d'outils de levage appropriés pour éviter les blessures aux personnes qui l'installent.
4. Avant d'entretenir ou de nettoyer l'appareil, arrêter le rideau d'air chaud depuis le dispositif de régulation, laisser l'appareil refroidir quelques minutes si nécessaire, couper l'alimentation électrique au niveau du tableau électrique et verrouillez le pour éviter une mise sous tension accidentelle. Lorsque les moyens de déconnexion de service ne peuvent pas être verrouillés, fixez solidement un dispositif d'avertissement bien en vue, tel qu'une étiquette, sur le tableau électrique
5. Il est **FORTEMENT** recommandé d'effectuer un entretien périodique comme indiqué dans ce manuel en suivant les instructions données pour nettoyer la grille d'aspiration, inspecter visuellement chaque pièce et éviter tout dysfonctionnement ou problème éventuel du rideau d'air avant qu'il ne se produise.
6. Ne pas utiliser le rideau d'air en cas de dysfonctionnement. Couper l'alimentation électrique en cas de problème et faire intervenir un technicien qualifié pour inspecter l'appareil avant réutilisation.
7. Pour la mise hors tension du rideau d'air, éteindre dans un premier temps au boîtier de régulation, laisser le cycle de post ventilation se terminer, puis couper l'alimentation électrique.
8. Ce rideau d'air chaud est chaud lors de son utilisation. Pour éviter les brûlures, ne laissez pas la peau nue toucher des surfaces chaudes. Gardez les matériaux combustibles, tels que les meubles, les oreillers, la literie, les papiers, les vêtements, etc. à au moins 3 cm du haut, de l'arrière, de l'avant, des côtés et à au moins 180 cm de la zone de soufflage du rideau d'air.
9. Pour éviter un incendie, ne jamais bloquer l'aspiration ou le soufflage du rideau d'air. Éviter également que des objets étrangers ne pénètrent dans les ouvertures d'aspiration et de soufflage, car cela pourrait provoquer un choc électrique ou un incendie, ou endommager le rideau d'air.
10. Le rideau d'air peut contenir des parties chaudes et produisant des étincelles à l'intérieur. Ne pas l'utiliser dans des zones où de l'essence, de la peinture ou des vapeurs ou liquides inflammables sont utilisés ou stockés.
11. Une extrême prudence est nécessaire lorsqu'un rideau d'air est utilisé à proximité d'enfants, de personnes âgées ou de personnes invalides, et chaque fois que le rideau d'air est laissé en fonctionnement sans surveillance.
12. Ce rideau d'air peut inclure une alarme visuelle pour avertir que certaines parties du rideau d'air deviennent excessivement chaudes. Si l'alarme de surchauffe est active parce que la température à l'intérieur augmente trop, alors le rideau d'air se protège en modifiant son fonctionnement en augmentant les vitesses de ventilation et réduisant les étages de chauffage. Consultez la partie Dépannage de ce manuel pour plus d'informations sur la façon de procéder.
13. Les rideaux d'air ne doivent pas être installés à l'extérieur, sauf s'ils sont destinés à une utilisation en extérieur. Si tel est le cas, le rideau d'air doit toujours être protégé de la pluie et nous recommandons une protection spéciale pour éviter la corrosion et d'autres problèmes causés par l'environnement (en option).
14. Dans le cas de rideaux d'air verticaux, ils **DOIVENT** être installés sur un sol nivelé pour des performances optimales et une prévention des accidents.
15. La température de fonctionnement optimale des ventilateurs se situe entre 5°C et 40°C pour protéger les composants électriques et ne doit pas dépasser 50°C.

2- Installation

2.1- Conseils et recommandations pour une bonne installation

LONGUEUR

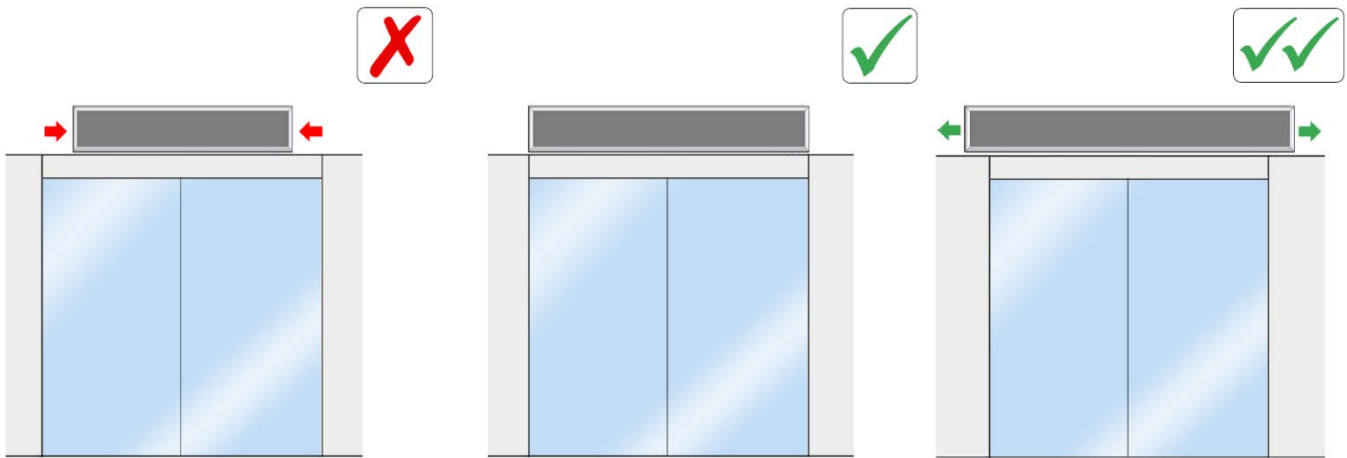

CENTRAGE / HAUTEUR

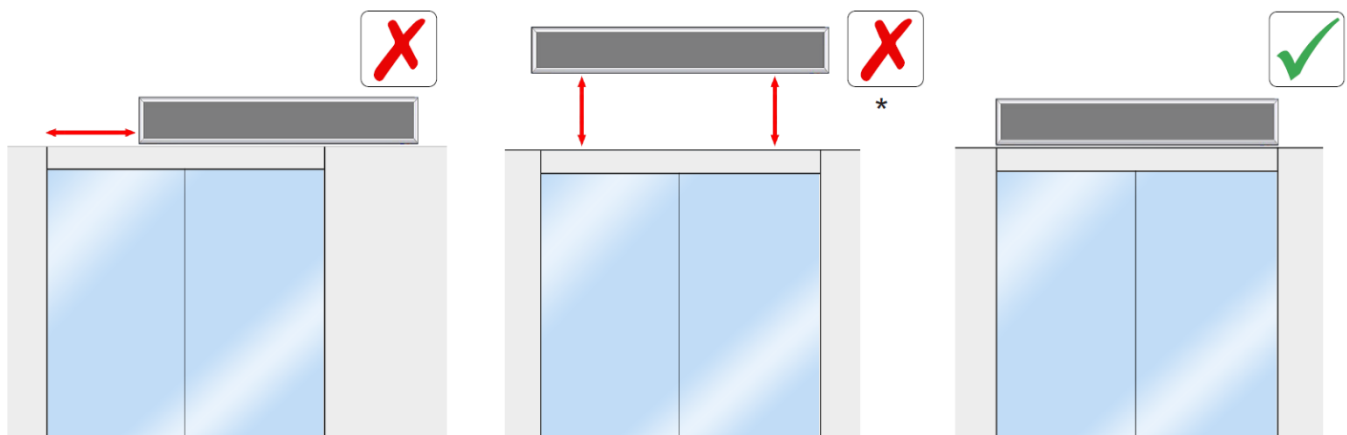

() Sauf si le rideau d'air a été dimensionné pour être installé à cette hauteur.*

ELOIGNEMENT DE LA PORTE

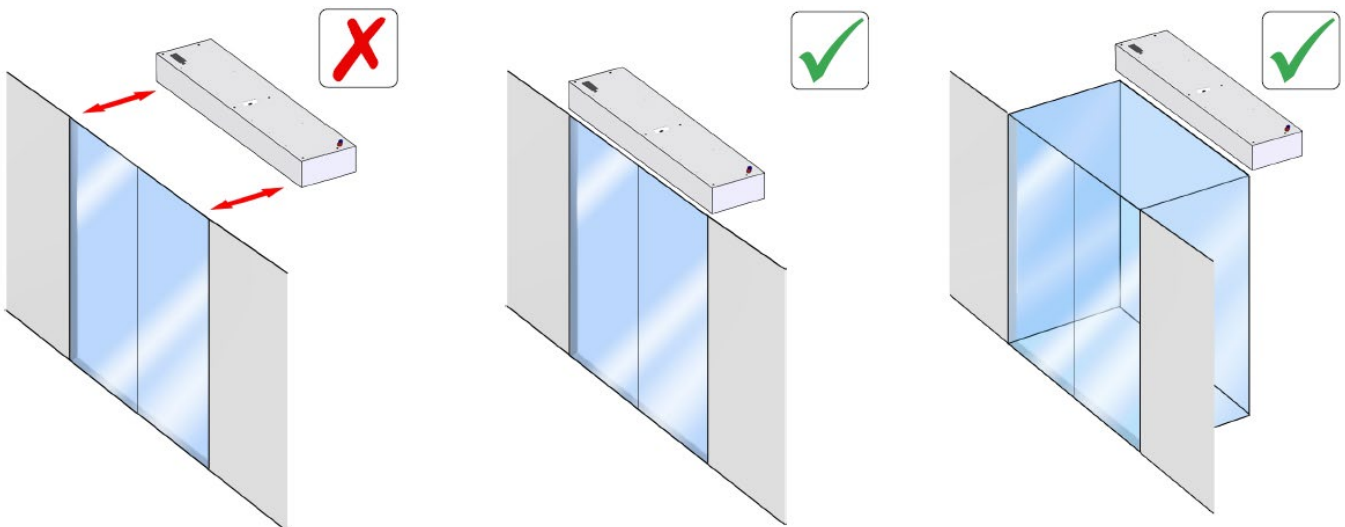

SOUFFLAGE

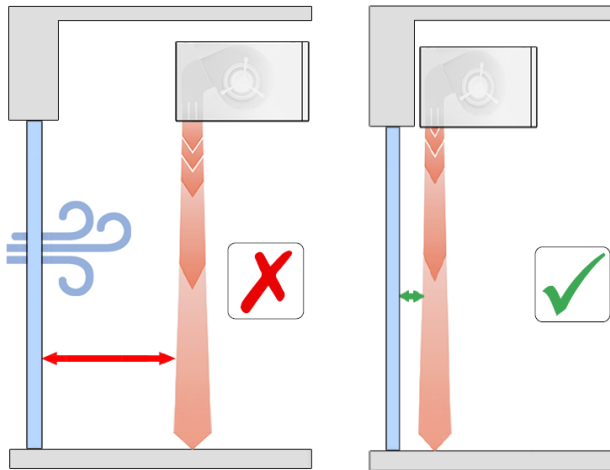

REPRISE

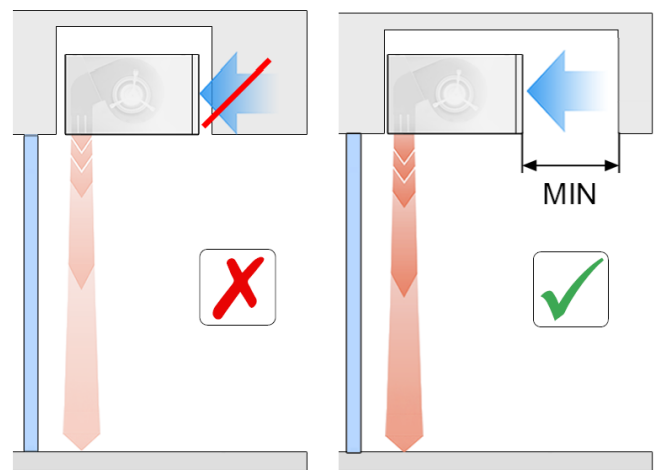

ACCES ENTRETIEN ET MAINTENANCE

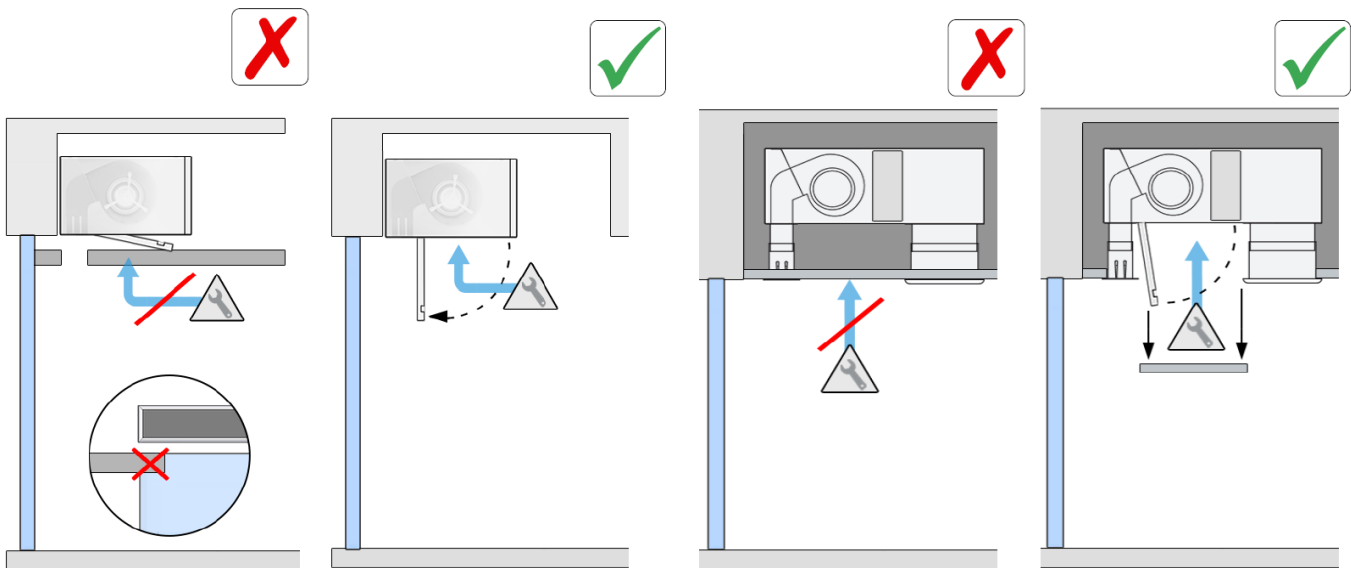

POSITION REGULATION LCD ADVANCED PRO ou CLEVER PRO

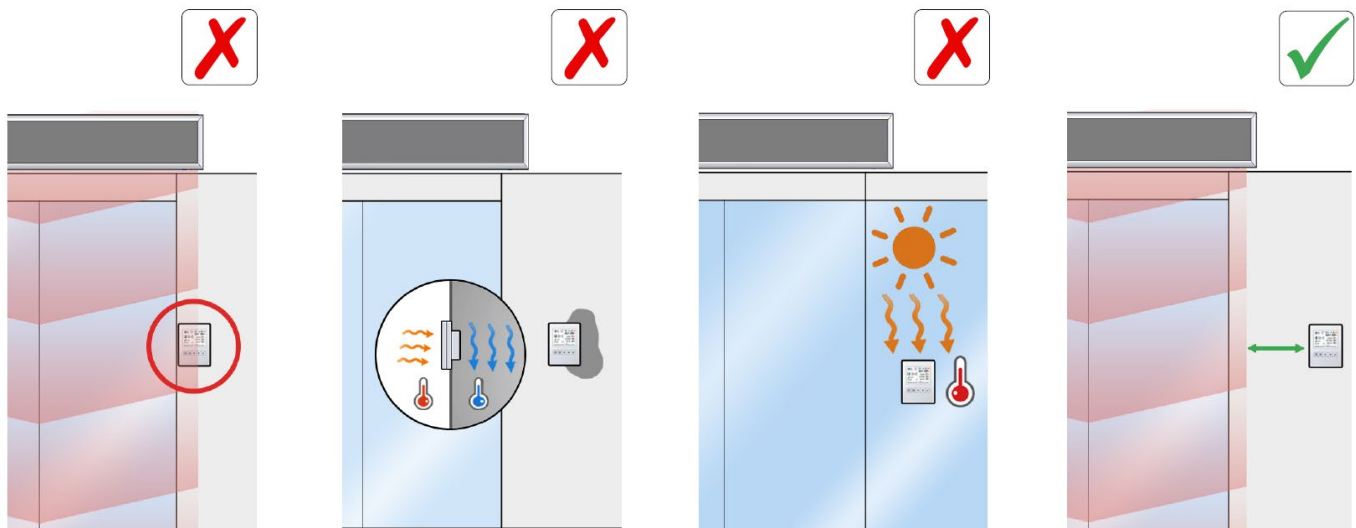

Rideaux d'air Rotowind



Les travaux d'installation, raccordement, dépose, câblage électrique, maintenance mécanique et entretien doivent être réalisés par du personnel qualifié ayant pris connaissance de ces instructions et ayant connaissance des normes applicables. Si le rideau d'air est raccordé à une régulation spécifique, se référer aux instructions de cette régulation.



Il n'y a pas besoin d'ouvrir la porte de service pour réaliser les raccordements électriques. Toutes les connexions (alimentation électrique, RJ45 régulation et raccordement hydraulique pour les modèles eau chaude) et fixations sont placées à l'extérieur de l'appareil (hors option spécifique). Se référer à la section réparation pour l'ouverture de la porte de service.



Pour des raisons de sécurité, les rideaux d'air ne doivent jamais être arrêtés en déconnectant ou en disjonctant l'alimentation électrique. Toujours éteindre l'appareil avec le boîtier de commande et attendre au moins 10 minutes avant de couper l'alimentation électrique. Le non-respect de cette instruction peut entraîner des dommages irréversibles sur les composants internes de l'appareil.

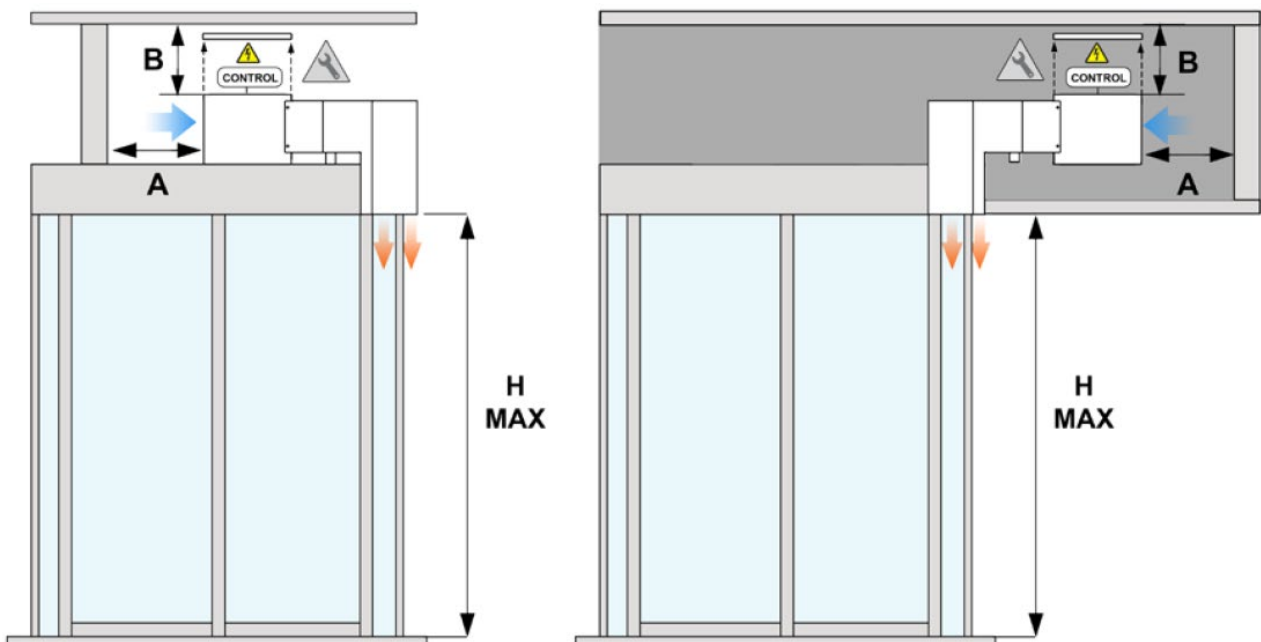

H MAX (m)	
G	4 m
ECG	4,2 m

A B (mm)	
150 (MIN)	250 (MIN)

H MAX : Portée maximale conseillée (selon conditions climatiques) : 5m pour les modèles SB / 7m pour les modèles BB

MIN : Distance minimum recommandée

La distance minimale entre la grille d'aspiration et tout obstacle est de 150mm (A).

(B) : Dégagement mini pour l'ouverture de la porte de service

Rideaux d'air Invisair



Les travaux d'installation, raccordement, dépose, câblage électrique, maintenance mécanique et entretien doivent être réalisés par du personnel qualifié ayant pris connaissance de ces instructions et ayant connaissance des normes applicables. Si le rideau d'air est raccordé à une régulation spécifique, se référer aux instructions de cette régulation.



Il n'y a pas besoin d'ouvrir la porte de service pour réaliser les raccordements électriques. Toutes les connexions (alimentation électrique, RJ45 régulation et raccordement hydraulique pour les modèles eau chaude) et fixations sont placées à l'extérieur de l'appareil (hors option spécifique). Se référer à la section réparation pour l'ouverture de la porte de service.



Pour des raisons de sécurité, les rideaux d'air ne doivent jamais être arrêtés en déconnectant ou en disjonctant l'alimentation électrique. Toujours éteindre l'appareil avec le boîtier de commande et attendre au moins 10 minutes avant de couper l'alimentation électrique. Le non-respect de cette instruction peut entraîner des dommages irréversibles sur les composants internes de l'appareil.

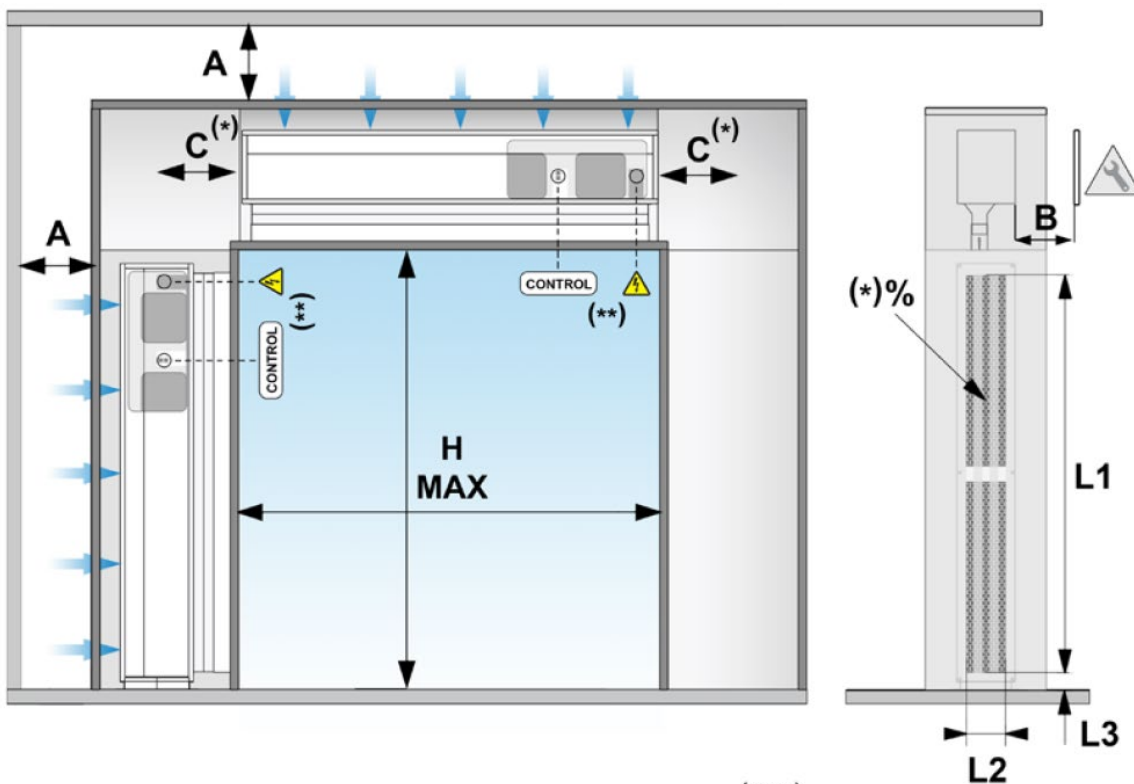

(m)		(mm)					
H MAX		A	B	C	L1	L2	L3
M	3,5 m	200	250	10	1500	200	100
G	4 m	(MIN)	(MIN)	(MIN)	2000		
ECG	4,2 m				2500		

H MAX : Portée maximale conseillée (selon conditions climatiques)

MIN : Distance minimum recommandée

La distance minimale entre la grille d'aspiration et tout obstacle est de 200mm (A).

(*) Équipement standard. Sur demande, le raccordement hydraulique peut être réalisé sur le côté, le dégagement C devient alors 100mm

(B) : Dégagement mini pour l'ouverture de la porte de service

2.2- Schéma de principe pour le raccordement électrique

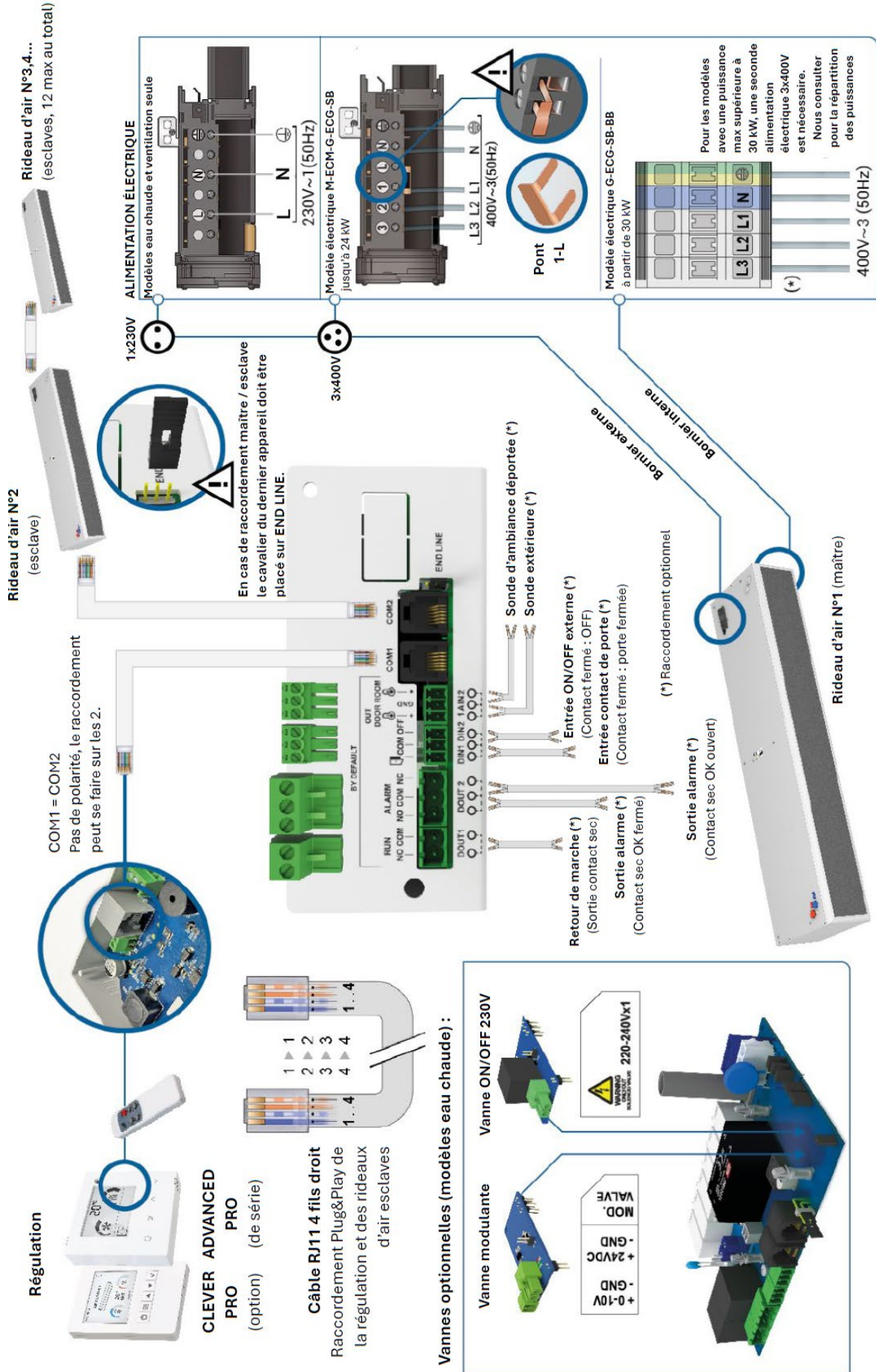

2.3- Alimentation électrique

Pour raccorder l'alimentation électrique, ouvrir le petit capot noir en plastique sur le bornier de raccordement situé dans l'appareil.

Bornier pour les modèles ventilation seule, eau chaude et électrique jusqu'à 24 kW =>



Pour les modèles électriques 30 kW, le bornier noir est remplacé par une plaque pré percée et le rideau d'air est fourni avec un presse-étoupe pour la pénétration du câble d'alimentation dans le rideau d'air afin de le raccorder au terminal dédié.

Pour les modèles ventilation seule et eau chaude, prévoir une alimentation électrique monophasée 230V Ph+N+T.

Pour les modèles avec batterie électriques, prévoir une alimentation triphasée 400V + neutre + terre.

Sur demande les rideaux d'air chaud peuvent être conçus pour une alimentation électrique triphasée 3x230V ou monophasé 230V (schéma électrique spécifique, nous consulter).

Pour les versions standard (avec une alimentation triphasée 400V + neutre + terre) une des 3 phases est utilisée pour alimenter la partie électrique et les ventilateurs du rideau d'air chaud.

Nombre maximum recommandé de rideaux connectés au même différentiel :

Moteurs	Différentiel 30mA	Différentiel 300mA
M-G	20 appareils maxi	20 appareils maxi
ECM-ECG, SB-BB	2 appareils maxi	20 appareils maxi

Chaque installation doit être revue par un spécialiste afin de s'assurer qu'il n'y a pas d'incompatibilité avec le différentiel sélectionné et les rideaux connectés.

2.4- Régulation

Le rideau d'air dispose de 2 connectiques RJ11 (COM1 / COM2) sur le dessus pour raccorder le régulateur.

Il n'est pas nécessaire d'ouvrir le rideau d'air pour effectuer le raccordement (sauf en cas d'option connexion électrique interne).

Utiliser le câble RJ11 de 7m fourni avec le rideau d'air pour effectuer le raccordement côté régulateur et côté rideau d'air (soit sur COM1 soit sur COM2, il n'y a pas de polarité)



2.5- Fixation

Le rideau dispose de plusieurs inserts filetés M8 (nombre et emplacement en fonction du poids et de la longueur, voir détail sur les schémas dimensionnels).

En général, les rideaux d'air sont installés horizontalement.

Pour une installation verticale, nous consulter (cette configuration nécessite un pied et des modifications sur le rideau d'air chaud qui doivent être apportés avant la fabrication de l'appareil, ne pas installer un rideau d'air en position vertical si cela n'a pas été spécifié à Exeltec avant la commande du matériel).

Les points d'encrage doivent être dimensionnés en fonction du poids du rideau d'air chaud (voir fiche technique)

L'installation peut se faire à l'aide de tiges filetées, de câbles ou d'autres supports (voir les supports disponibles dans la section accessoires).

Afin de diminuer le niveau sonore de l'appareil et les vibrations transmises par l'appareil au système de suspension, nous conseillons l'utilisation de silent blocs avec inserts filetés M8 (disponibles en option)

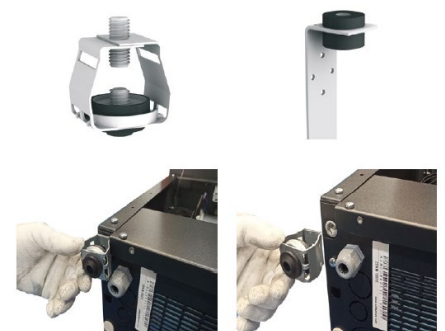
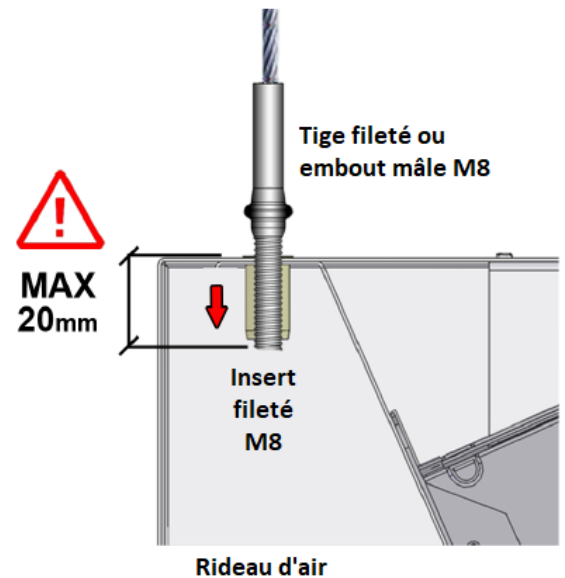

2.6- Batterie eau chaude

Les rideaux d'air avec batterie eau chaude disposent d'une sortie 230V pour installer une électrovanne (ouverture / fermeture de l'alimentation en eau). Cette sortie peut également être utilisée pour d'autres appareils électriques de faible ampérage (1,5A).

Sur demande (sans plus-value mais à préciser avant commande et fabrication du matériel) le rideau d'air peut disposer d'une sortie 24V et 0-10V pour gérer une vanne modulante (en remplacement de la sortie 230V). La conversion peut se faire après la livraison du matériel en remplaçant le platine auxiliaire « Addon ».

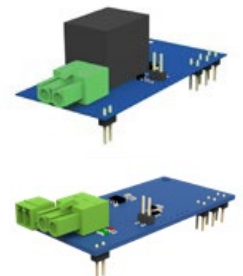

Nous recommandons :

- De fermer la circulation d'eau chaude (en fermant l'électrovanne) quand le rideau d'air est à l'arrêt afin d'éviter la surchauffe des ventilateurs. Electrovanne disponible en option, nous consulter.
- D'installer des vannes d'isolement sur l'entrée et la sortie d'eau afin de pouvoir isoler facilement l'appareil en cas de besoin.
- Installer un purgeur au point le plus haut de la canalisation hydraulique.

Tous les rideaux d'air eau chaude disposent de série d'une fonction antigel. Si la température ambiante est inférieure à 5°C et que la vanne est fermée, le rideau d'air stoppe sa ventilation et ouvre la vanne pour permettre la circulation de l'eau, afin de réduire le risque de gel.

Les batteries eau chaude disposent d'un point de vidange en bout (au niveau du collecteur) en cas de besoin pour la maintenance, voir section remplacement et réparation.

2.7- Batterie électrique

La batterie électrique comprend jusqu'à 15 résistances linéaires combinées entre elles afin de permettre trois étages de puissance.

Pour les modèles M-ECM-G-ECG de 9 à 24 kW, le contrôle des 3 étages de chauffe se fait par l'intermédiaire de 3 petites platines électriques SP-ACPRBEO.



Pour les modèles 30 kW et + (G-ECG-SB-BB), le contrôle des 3 étages de chauffe se fait par l'intermédiaire de 2 contacteurs

Les batteries électriques sont protégées électriquement et électroniquement contre les risques de surchauffe.

Le régulateur dispose d'une sonde d'ambiance pour contrôler le chauffage en fonction de la température.

Une odeur peut apparaître lors des premiers jours d'utilisation, qui disparaîtra au bout de quelques jours.



3- Transport et stockage



Attention ! Charge lourde.

Ne pas se trouver sous la charge durant la manutention ou l'installation

Le stockage doit être effectué dans un endroit sec, à l'abri des intempéries et dans l'emballage d'origine. Dans le cas où le colis serait ouvert, couvrez le rideau d'air afin de le protéger de la poussière. Ne poser aucune charge lourde sur les appareils emballés afin d'éviter tout dommage. La température du lieu de stockage doit être comprise entre -20°C et +40°C.

Lors de la manutention du matériel, assurez-vous qu'il ne puisse pas être endommagé par les fourches de l'appareil de levage. Se référer aux instructions présentes sur l'emballage.

4- Instructions d'utilisation



Pour des raisons de sécurité, ne jamais arrêter les rideaux d'air en coupant l'alimentation électrique principale. Veuillez toujours utiliser le boîtier de commande pour arrêter le rideau d'air chaud, puis attendre 10 minutes avant de couper l'alimentation électrique. Cela permet au rideau d'air d'assurer un cycle de post-ventilation complet. En cas d'arrêt du rideau d'air chaud par l'alimentation électrique, les composants internes peuvent être endommagés (surtout pour les modèles avec batterie électrique à cause de l'inertie thermique de la batterie.)

4.1- Régulateur LCD ADVANCED PRO RJ11

Le régulateur Advanced Pro est un régulateur polyvalent et Plug&Play pour les rideaux d'air Exeltec qui communique avec un câble standard 4 fils RJ11.

Il est compatible avec les rideaux d'air :

- 2 ou 5 vitesses de ventilation
- Ventilation seule ou avec chauffage (batterie eau chaude, batterie électrique, système thermodynamique)

Une fois raccordée, il détecte le type de rideau d'air utilisé et se configure automatiquement en fonction du modèle de rideau d'air (nombre de vitesse de ventilation et type de chauffage du rideau d'air)

Le régulateur LCD ADVANCED PRO RJ11 permet de sélectionner différentes vitesses et différents étages de chauffe en fonction de l'état de la porte (ouverte ou fermée)

Aussi, il limite l'activation du chauffage selon la température réglée, la température ambiante et la position de la porte (en option, peut aussi prendre en considération la température extérieure).

La fonction « Boost » s'active lorsque la porte est ouverte et augmente la puissance de chauffage pour maintenir une ambiance confortable.

L'écran LCD rétroéclairé indique la vitesse du ventilateur, le niveau de chauffage, la température de consigne, ambiante et extérieure (si une sonde supplémentaire est installée à l'extérieur du bâtiment), l'état de la porte, les alarmes et les erreurs, ainsi que les signaux externes (EXT).

Sonde d'ambiance intégré pour activer/désactiver ou moduler le chauffage selon la température de consigne.

Prévu pour l'installation d'un contact de porte libre de potentiel. Ce contact permet de régler une vitesse et un niveau de chauffage pour une porte ouverte ainsi que pour une porte fermée.

Il dispose de 3 entrées numériques avec des fonctions différentes selon le modèle de rideau d'air connecté (arrêt complet, arrêt chauffage, alarme incendie).

Réglages de vitesse et de chauffage maximum pour les portes ouvertes et fermées, mode boost, mémoire, etc.

Présentation de l'écran principal

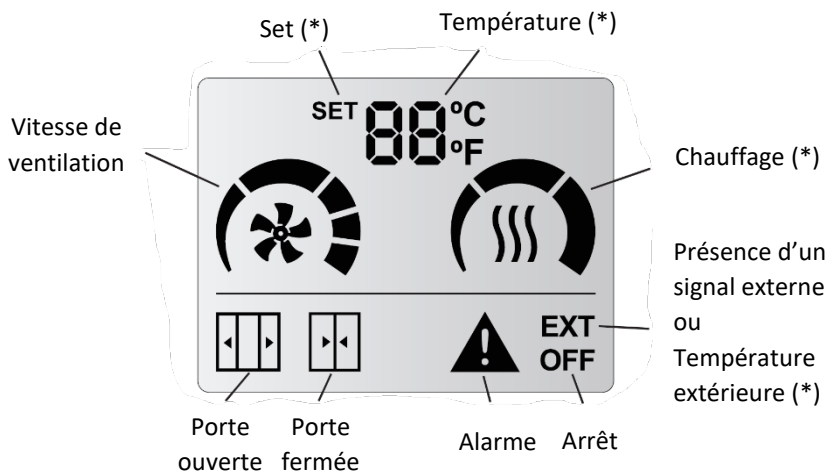

Lecture des températures

Ambiance	
Consigne	
Extérieure (option)	
Soufflage	
Reprise (option)	

Présentation du clavier



- **ON/OFF** :
 - Marche/Arrêt depuis l'écran d'accueil
 - Permet de revenir à l'écran précédents lors de la navigation dans les différents menus
- **HAUT/BAS** : Réglage du point de consigne pour les modèles eau chaude et électrique.
- **MENU** : Pour configurer :
 - Vitesse de ventilation porte ouverte / vitesse de ventilation porte fermée
 - Étage de chauffe porte ouverte / étage de chauffe porte fermée
 - Point de consigne pour les modèles eau chaude et électrique



L'affichage prend en compte les limites existantes et montre uniquement les paramètres modifiables.



- **Point de consigne (SET) :** La température peut être réglée de 10°C à 35°C. En réglant une valeur inférieure à 10°C ou supérieure à 35°C, il est possible de sélectionner « NO » et le chauffage n'est plus limité par la température (mode manuel)
- **Vitesses de ventilation :** Sélection de la vitesse pour la porte fermée / pour la porte ouverte.
Si la vitesse est réglée sur 0, le rideau d'air s'arrête.
 - Slave DX (P2) : Seulement 1 vitesse peut être sélectionnée lorsque le groupe extérieur est en marche.
 - Interface Slave (P0) : Sélection de la vitesse depuis la régulation du fournisseur du groupe extérieur.
- **Chauffage :** Le chauffage dépend de la version du rideau d'air

- **Ventilation seule :** pas de fonction chauffage

- **Batterie électrique :** Sélection de l'étage de chauffe selon la vitesse configurée pour la portée ouverte / porte fermée, avec les restrictions suivantes :

Exception

2 vitesses		
STANDARD	0	0
	1	0,1,2,3
	2	0,1,2,3
OPTIMA 1000-9kW et tous les modèles ARIS (bridage automatique par la PCB du rideau d'air)	0	0
	1	0,1,2
	2	0,1,2,3

5 vitesses		
STANDARD	0	0
	1	0, 1
	2	0, 1, 2
	3	0, 1, 2
	4	0, 1, 2, 3
5	0, 1, 2, 3	

- **Chauffage eau chaude ON/OFF :** Sélection de la position d'une électrovanne ON/OFF pour la porte fermée / pour la porte ouverte.
 - **OFF** = Symbole chauffage absent
 - **ON** = Symbole chauffe avec les 3 traits
- **Chauffage eau chaude modulant :** Sélection du niveau d'ouverture de la vanne pour la porte fermée / pour la porte ouverte.
 - **0%** = Symbole chauffage absent
 - **33%** = Symbole chauffe avec les 3 traits
 - **66%** = Symbole chauffe avec les 3 traits
 - **100%** = Symbole chauffe avec les 3 traits

Pour les modèles eau chaude, l'activation du chauffage n'est pas autorisée si la ventilation est à l'arrêt.

- **Chauffage thermodynamique :**
 - **DX CD :** Une seule étape de chauffage (ON/OFF) selon la température de consigne.
 - **Slave DX and Interface Slave :** Le chauffage et la température réglée sont contrôlés par la commande de la pompe à chaleur

4.2- Initialisation de la régulation

Lorsque le régulateur est alimenté, l'écran affiche la version et la sous-version du micrologiciel, le programme d'entrée/sortie sur lequel il fonctionne et le nombre d'appareils (nombre de cartes électroniques) connectés.

Exemple : L'écran affiche la version V01.02, la configuration P1 des entrées/sorties et 2 appareils (cartes électroniques) raccordés

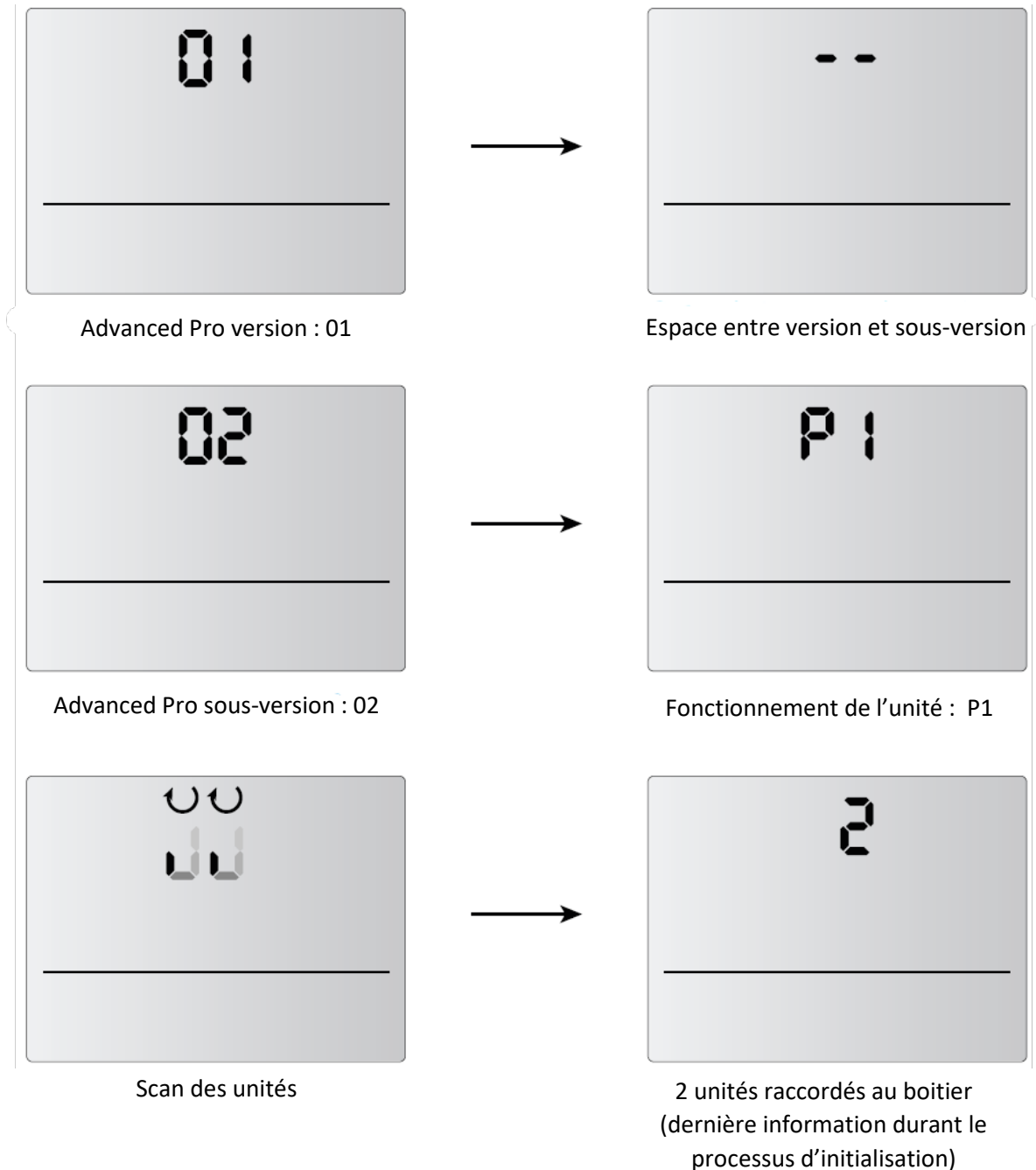

4.3- Navigation menu utilisateur

Une fois le régulateur initialisé, la vitesse de ventilation et l'étage de chauffe souhaités peuvent être sélectionnés. Voir les étapes suivantes :

Navigation dans le menu utilisateur pour les rideaux d'air version ventilation seule :

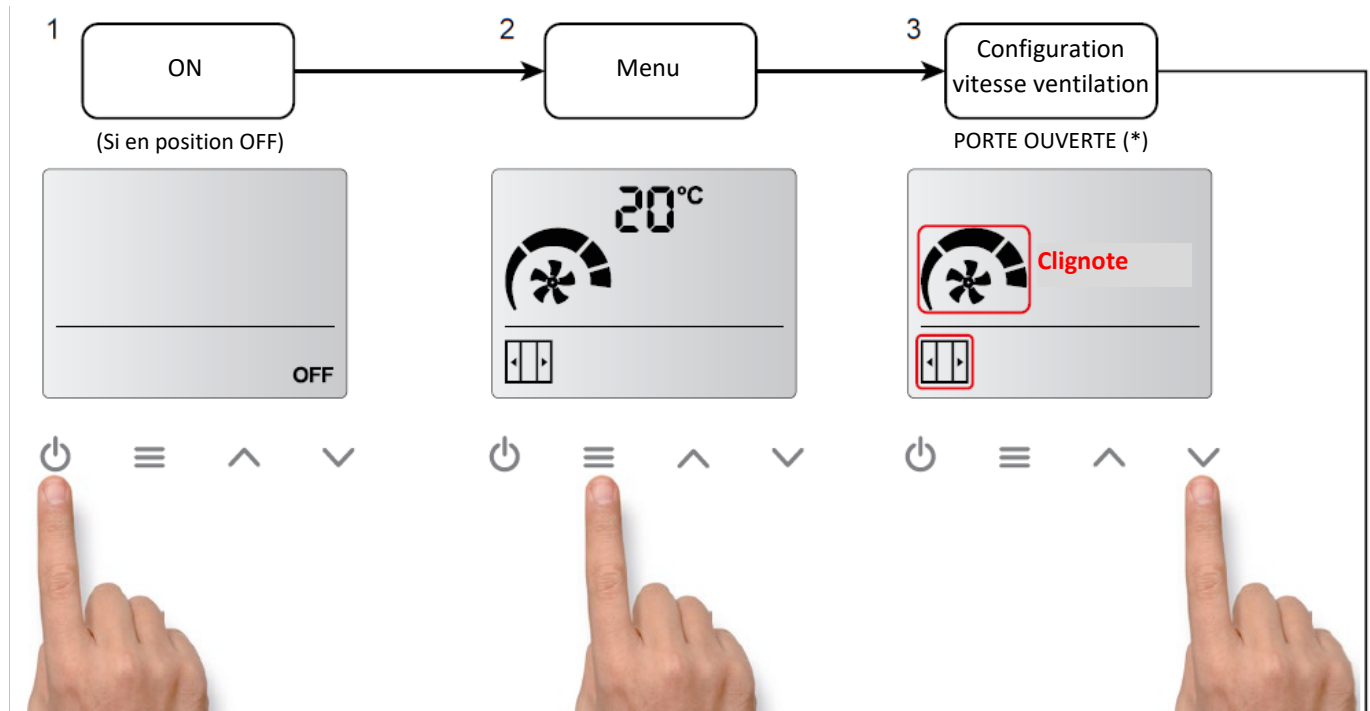

Lors de la mise en route ou de la remise sous tension : si la mémoire est réglée sur ON (par défaut), les paramètres réglés avant l'arrêt ou la mise en hors tension (suite à une coupure de courant par exemple) sont repris automatiquement.

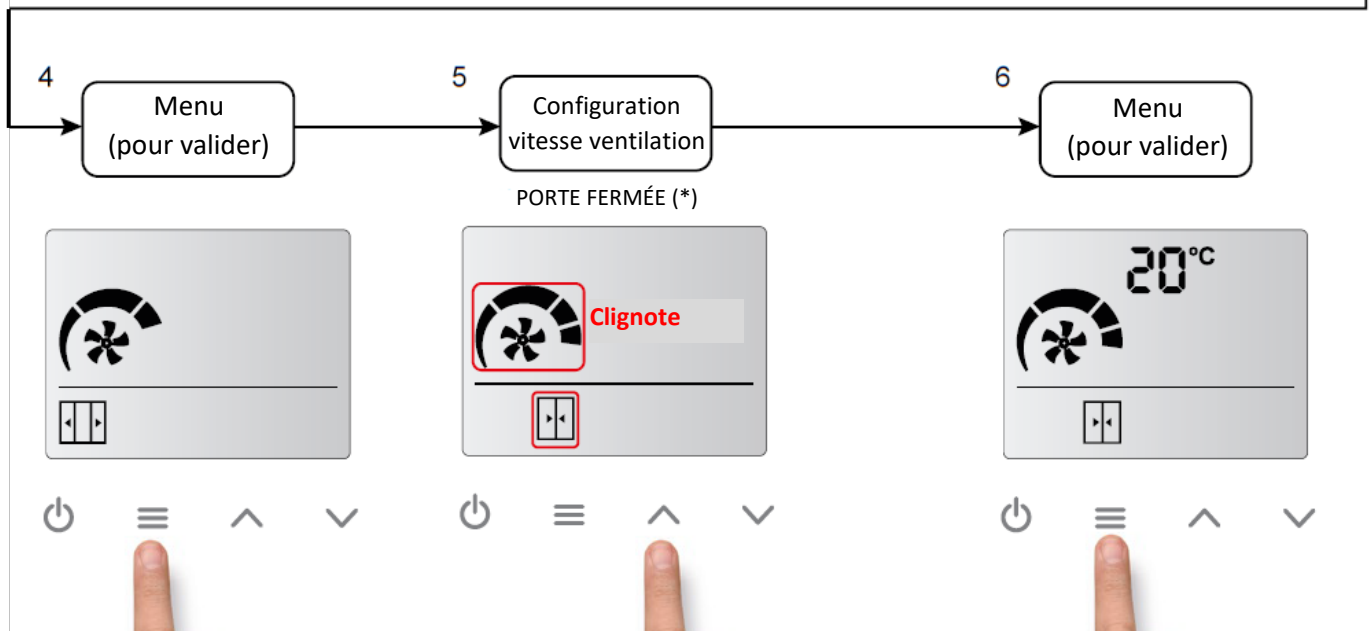

(*) Si le contact de porte n'est pas détecté, les icônes PORTE OUVERTE et PORTE FERMÉE n'apparaissent pas. Seul une vitesse de ventilation peut être sélectionné.

Pour faire apparaître les icônes PORTE OUVERTE et PORTE FERMÉE, le contact de porte doit être raccordé (DIN1 sur le rideau d'air) et un cycle d'ouverture => fermeture de porte doit être effectué.

Navigation dans le menu utilisateur pour les rideaux d'air version eau chaude et électrique :

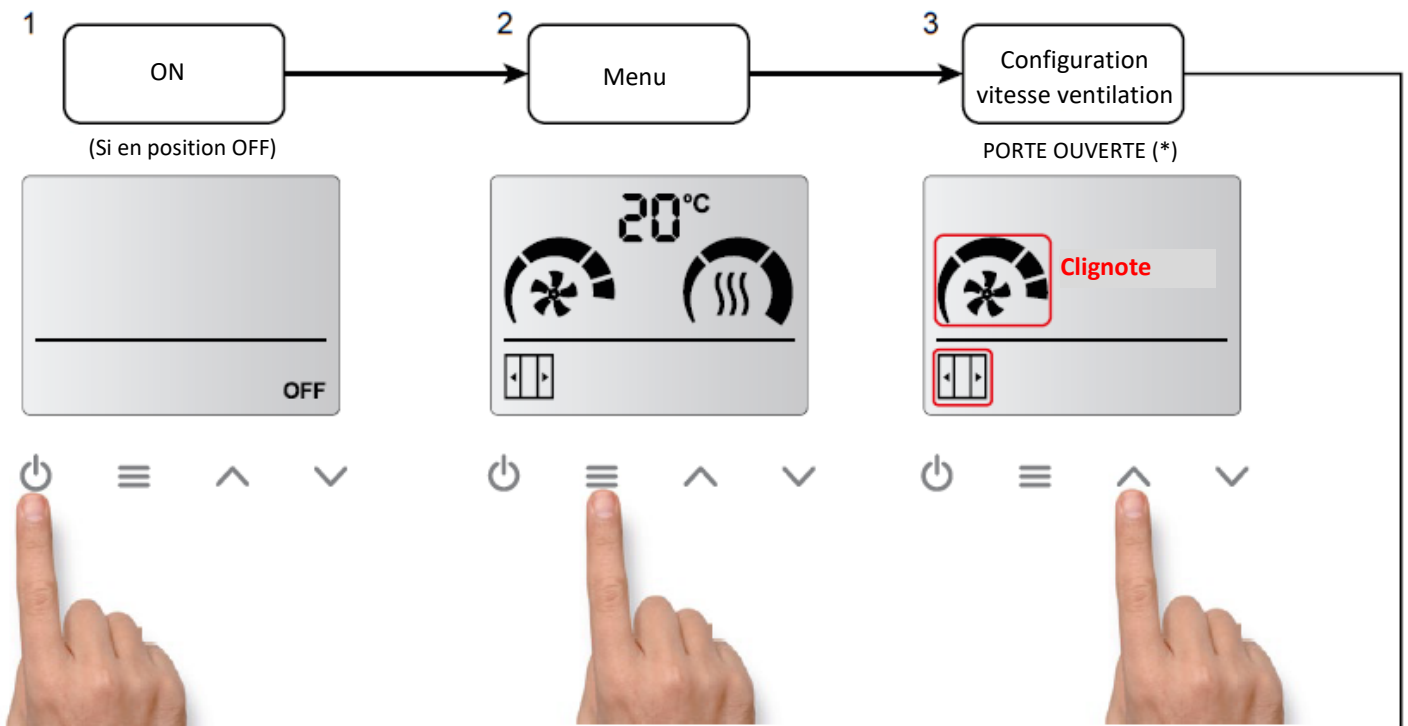

Lors de la mise en route ou de la remise sous tension : si la mémoire est réglée sur ON (par défaut), les paramètres réglés avant l'arrêt ou la mise en hors tension (suite à une coupure de courant par exemple) sont repris automatiquement.

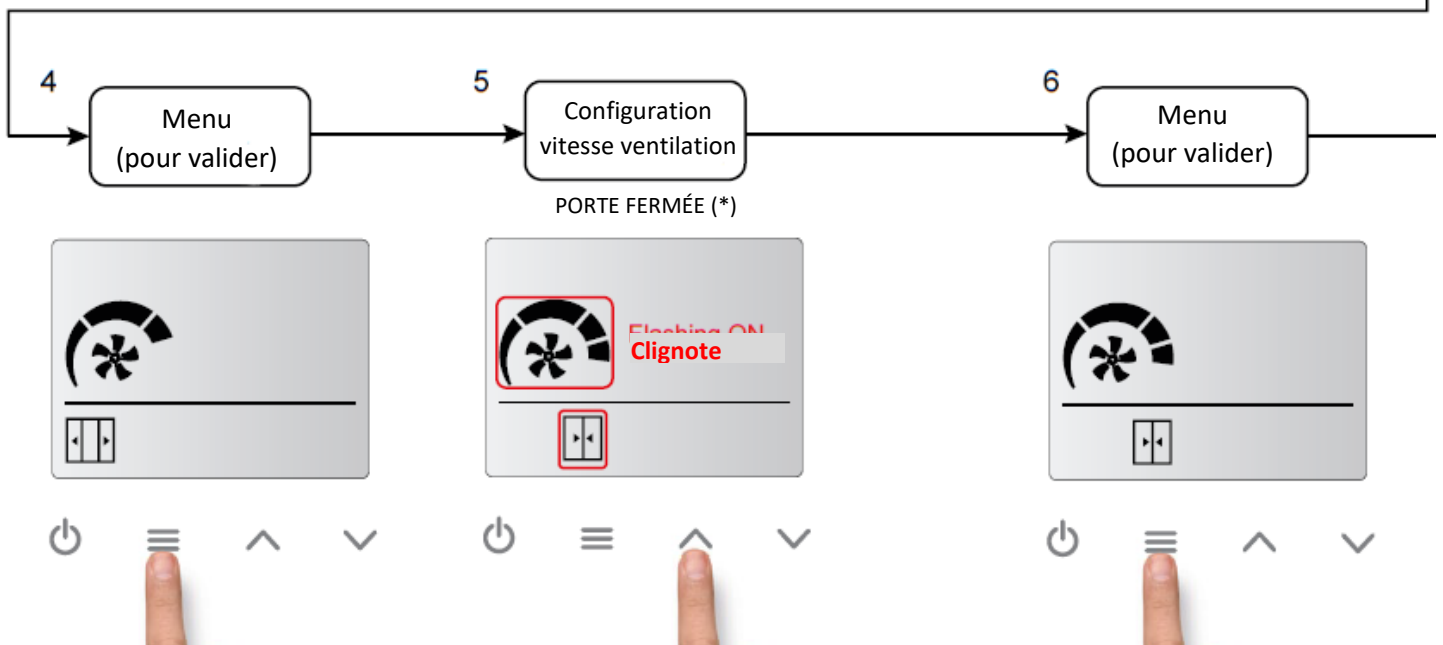

(*) Si le contact de porte n'est pas détecté, les icônes PORTE OUVERTE et PORTE FERMÉE n'apparaissent pas. Seul une vitesse de ventilation peut être sélectionné.

Pour faire apparaître les icônes PORTE OUVERTE et PORTE FERMÉE, le contact de porte doit être raccordé (DIN1 sur le rideau d'air) et un cycle d'ouverture => fermeture de porte doit être effectué.

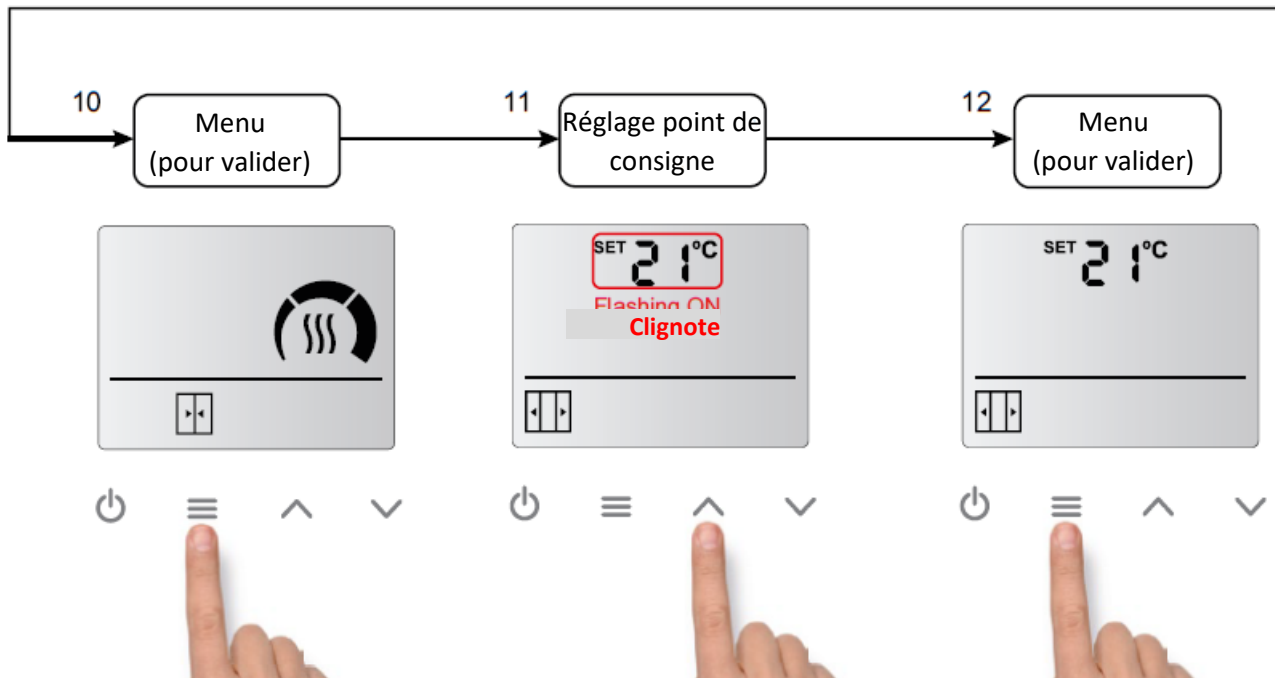
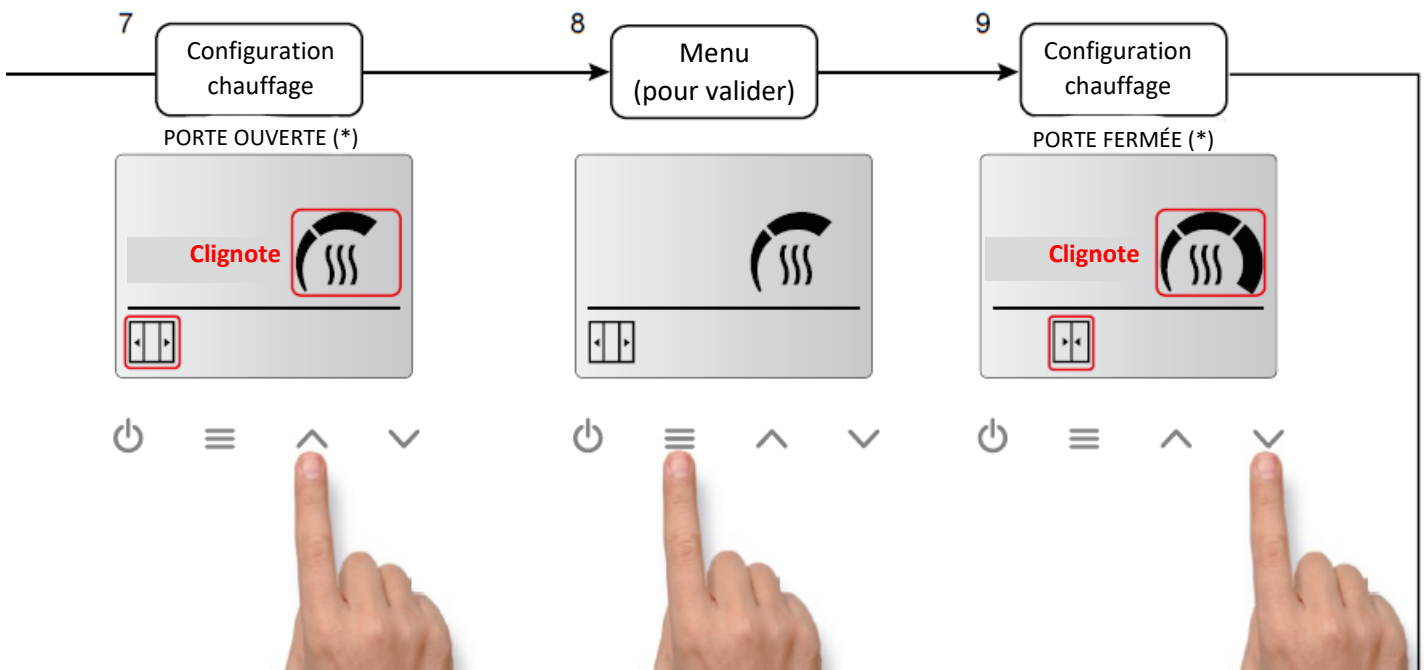

(*) Si le contact de porte n'est pas détecté, les icônes PORTE OUVERTE et PORTE FERMÉE n'apparaissent pas. Seul une vitesse de ventilation peut être sélectionné.

Pour faire apparaître les icônes PORTE OUVERTE et PORTE FERMÉE, le contact de porte doit être raccordé (DIN1 sur le rideau d'air) et un cycle d'ouverture => fermeture de porte doit être effectué.

Accès rapide au réglage de la température (uniquement pour les rideaux d'air avec chauffage)

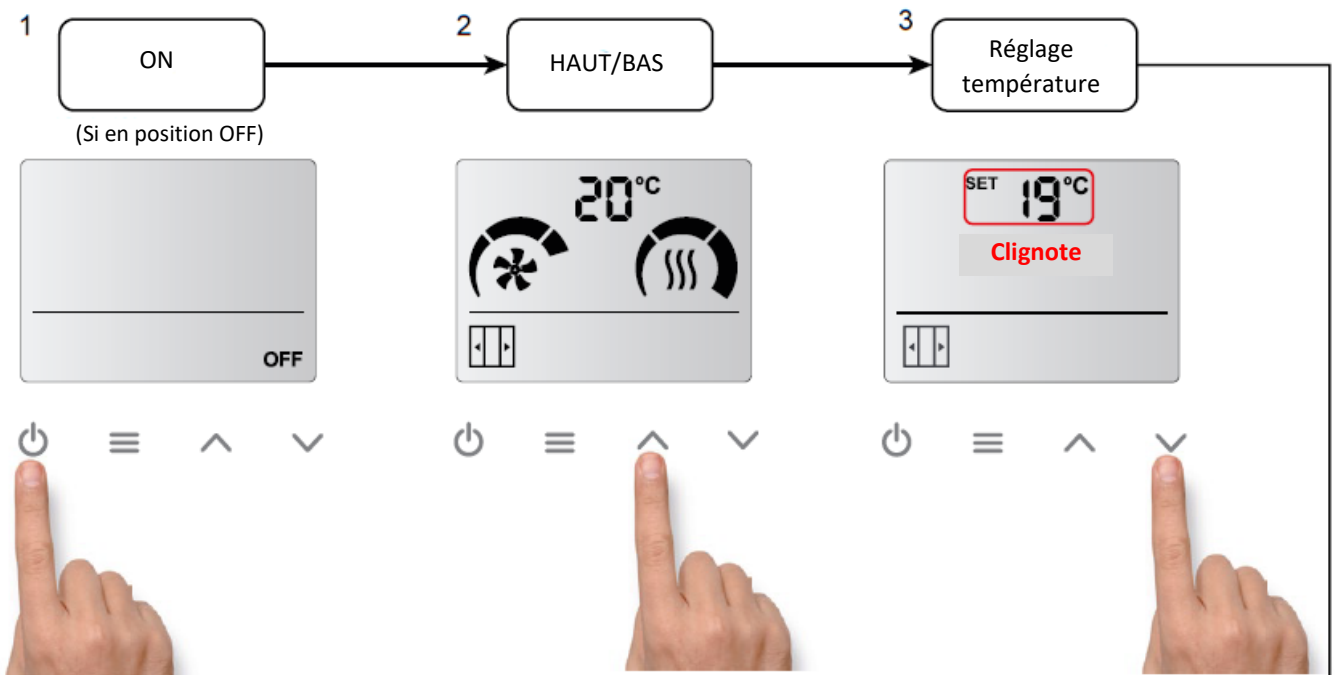

Lors de la mise en route ou de la remise sous tension : si la mémoire est réglée sur ON (par défaut), les paramètres réglés avant l'arrêt ou la mise en hors tension (suite à une coupure de courant par exemple) sont repris automatiquement.

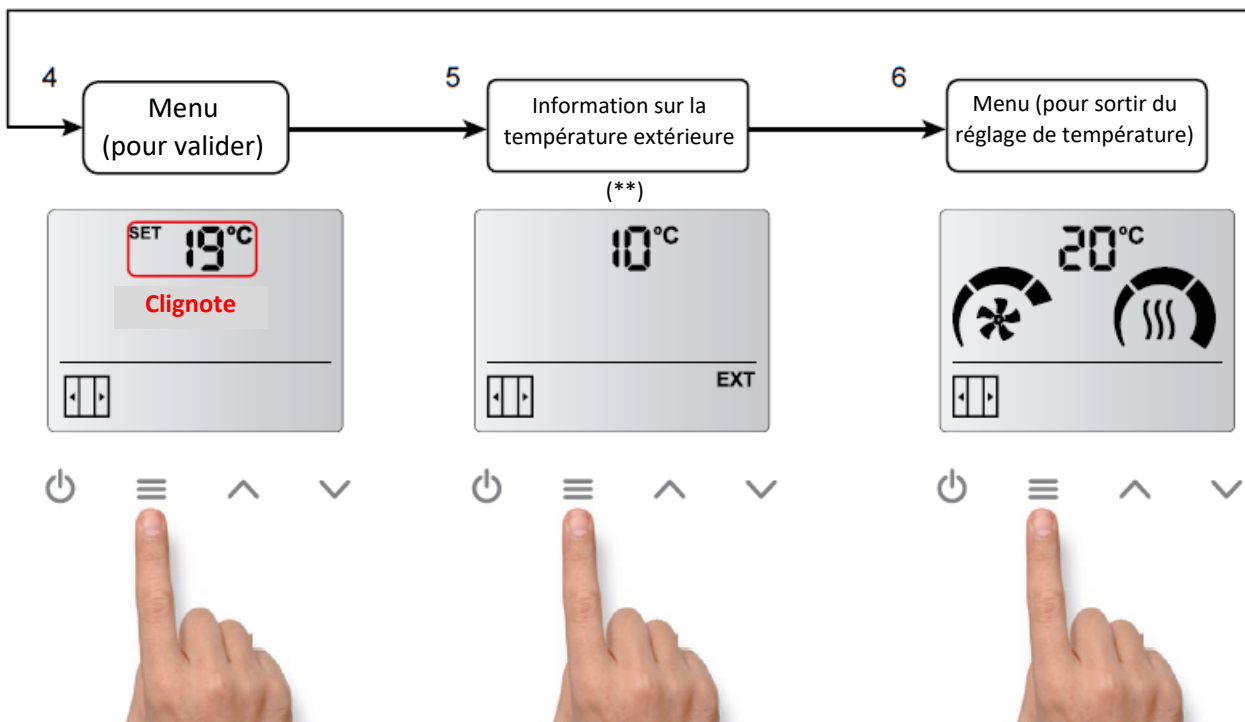

(**) Seulement si la sonde extérieure est installée et raccordée au rideau d'air.

4.4- Verrouillage du clavier

L'écran peut être verrouillé tout en conservant le fonctionnement normal du rideau d'air.

Pour verrouiller l'écran, effectuer la combinaison suivante avec les touches :

Maintenir appuyé le bouton MENU jusqu'à ce que le « bip » retentisse et appuyez 4 fois sur le bouton ON/OFF, puis relâcher le bouton MENU.

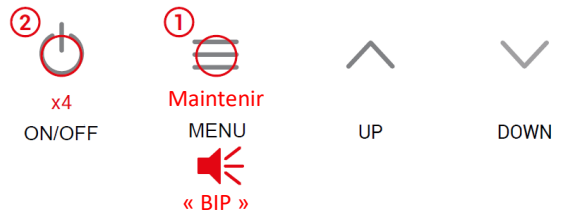

Un « bip » plus aigu indique alors l'écran est verrouillé.

Lorsque l'écran est verrouillé, aucune action n'est possible (sur le régulateur LCD ADVANCED PRO ainsi que depuis la télécommande infrarouge)

Par exemple, en appuyant sur la touche MENU, un bip plus grave indique que l'équipement est verrouillé.

De plus, le symbole d'alarme apparaît à l'écran.

Pour déverrouiller l'écran, reproduire la même manipulation que pour le verrouillage.

Un « bip » plus aigu indique alors l'écran est déverrouillé.

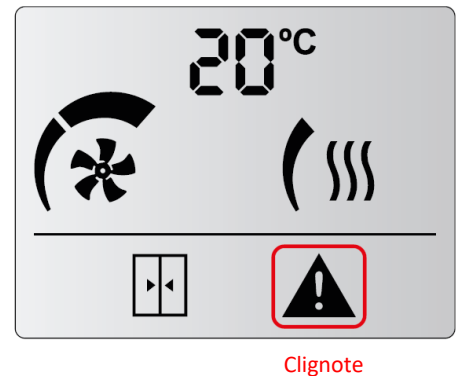

4.5- Reset configuration usine

La fonction de réinitialisation des paramètres d'usine rétablit les valeurs par défaut du menu de configuration. Pour ce faire :

Maintenez le bouton MENU enfoncé jusqu'à ce que le bip retentisse, puis appuyez alternativement 4 fois sur les boutons HAUT et BAS, 2 fois chacun. L'icône Fc apparaîtra à l'écran.

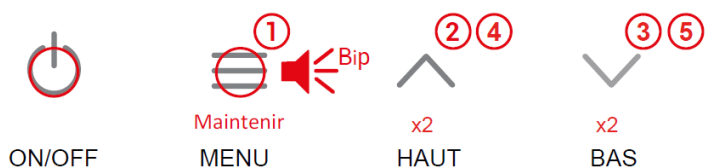

Appuyez sur le bouton HAUT ou BAS ; l'icône Fc clignotera. Maintenez ensuite le bouton ON/OFF enfoncée pendant 3 secondes et vous entendrez 3 bips sonores pour revenir aux paramètres d'usine.

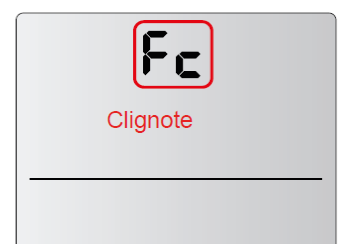
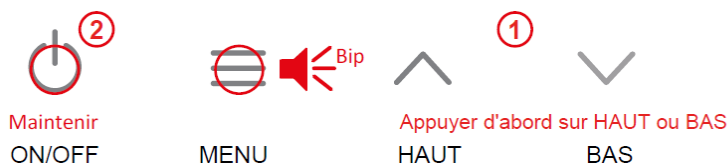

4.6- Mode froid, auto-refroidissement, contrôle externe et fonction Boost

Mode froid

Si la sonde de soufflage (ou celle intégrée à la carte électronique) est inférieure à la température ambiante, le mode froid s'active et la vitesse est limitée à la vitesse 3. L'icône ventilateur se met à clignoter.

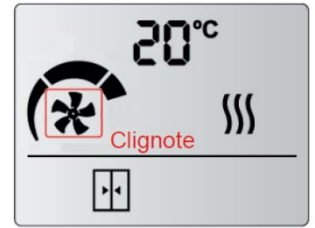

Auto-refroidissement

Le refroidissement automatique est disponible uniquement pour les rideaux d'air avec batterie électrique.

Si le rideau d'air fonctionne avec le chauffage en route pendant plus de 10 secondes et qu'il est arrêté : La ventilation maintient son allure pendant un délai de 90 secondes maxi selon le temps de fonctionnement du chauffage.

Les icônes du ventilateur et des niveaux de vitesse clignotent par intermittence.

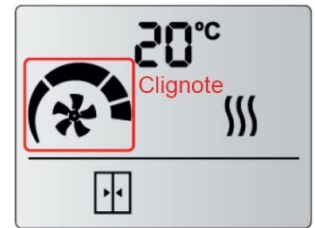

Contrôle externe

L'icône « EXT » indique qu'un signal externe contrôle et affecte le fonctionnement du rideau d'air.

Il existe 4 types de signal, selon le programme sélectionné.

Avec le programme P1 :

- **EXT OFF** : Le rideau d'air est arrêté par un contact externe OFF. Non considéré comme une alarme.
- **HEAT OFF** : Le chauffage est arrêté par un contact externe OFF. Non considéré comme une alarme.

Avec le programme P2 :

- **FAN EXT** : Possibilité de sélectionner une vitesse de ventilation lorsque le contact raccordé sur DIN1 est fermé.
- **Defrost** : Activation de la vitesse sélectionné (V1 par défaut) durant le cycle de dégivrage (version thermodynamique uniquement). Les icônes ventilateurs et vitesses clignotent de façon intermittente.

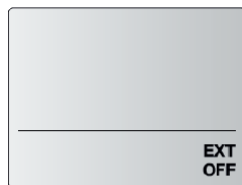

EXT CONTROL OFF

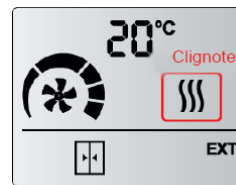

HEAT OFF

Fonction Boost

La fonction Boost augmente automatiquement la température souhaitée (SET) quand la porte est ouverte.

Pour que la fonction soit active, le contact de porte et/ou la sonde extérieure doit être installée.

La fonction Boost agit différemment selon la présence du contact de porte et de la sonde extérieure :

Contact de porte	Sonde extérieure	Fonction Boost
Non	Non	Non disponible
Oui	Non	Porte ouverte => Activée (*)
Non	Oui	Temp. extérieure ≤ Temp. réglée (SET) – 7 => Activée
Oui	Oui	Porte ouverte + Temp. extérieure ≤ Temp. réglée (SET) – 7 => Activée

(*) Pour désactiver la fonction Boost, réglée le paramètre N°10 sur 0 dans le menu configuration

4.7- Configuration avancée

Pour accéder au menu avancé, maintenir la touche MENU (jusqu'à entendre un BIP), appuyer 4 fois sur la touche BAS puis relâcher la touche MENU



1 - Tempo porte (0,5,10...95) s 15 secondes par défaut	2 - Vitesse ventilation maxi Porte ouverte (*)	3 / Vitesse ventilation maxi Porte fermée (*)	4 - Chauffage maxi (limite) Porte ouverte (*)
5 - Chauffage maxi (limite) Porte fermée (*)	6 – Maintenance grille (semaines) (0,1,2...96) (0 par défaut)	7/ Choix unité température (Celsius par défaut)	8/ Mémoire 00 – OFF / 01 – ON (par défaut)
9 – Fonction Thermo ON par défaut	10 – Réglage mode Boost Augmenter SET de X°C quand la porte est ouverte (2°C par défaut)	11 – Fonction dégivrage Seulement pour les modèles thermodynamiques	Navigation avec les touches

1 : A compter de la fermeture de la porte, durée pendant laquelle la vitesse de ventilation et l'étage de chauffe restent en mode porte ouverte, avant de passer en mode porte fermée.

2 – 3 – 4 – 5 : Limite la vitesse de ventilation et l'étage de chauffe qui peuvent être sélectionnés dans le menu utilisateur.

6 : Nombre de semaines avant alarme grille (pour nettoyage).

8 : Si le rideau d'air se retrouve hors tension

- Si la mémoire est réglée sur ON : Une fois le rideau d'air remis sous tension, les paramètres précédant la mise hors tension sont automatiquement repris.
- Si la mémoire est réglée sur OFF : Une fois le rideau d'air remis sous tension, le rideau d'air reste à l'arrêt.

9 (Fonction Thermo) : Si réglé sur ON, la ventilation reste active lorsque la température ambiante atteint la température réglée (SET) pendant que la porte est fermée. Si réglé sur OFF, la ventilation s'arrête dans les mêmes conditions.

(*) Par défaut, les icônes PORTE OUVERTE / FERMÉE ne sont pas activés. La première fermeture du contact de porte permettra de régler les paramètres de vitesses et d'étages de chauffe pour la porte ouverte/fermée.

4.8- Régulateur CLEVER PRO

En cas de besoin, le régulateur CLEVER PRO peut venir remplacer le régulateur LCD AVANCED PRO RJ11 afin d'obtenir davantage de fonctionnalité (comme par la programmation horaire, la connectivité Modbus, etc.).

Se référer à la notice dédiée à ce régulateur (nous consulter si nécessaire).

4.9- Télécommande infrarouge

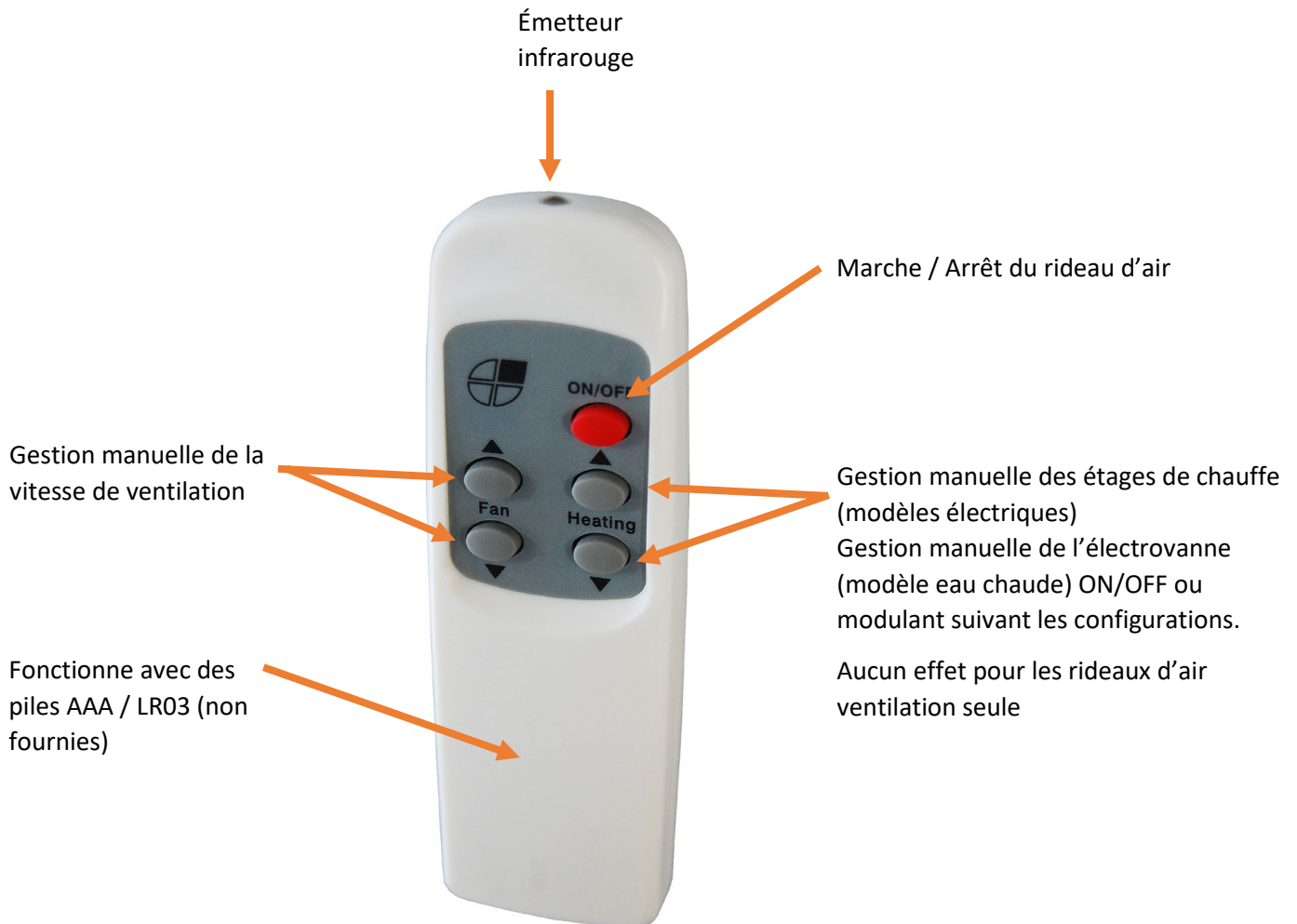

4.10- Caractéristiques de la carte électronique (PCB)

La gestion des vitesses de ventilation dépend du type de ventilateurs :

- AC (M/G) : Gestion par la tension d'alimentation (110 à 230 V)
- EC (ECM/ECG/SB/BB) Gestion par un signal 0-10V

Toutes les cartes électroniques (PCB) disposent de différentes entrées/sorties :

1- RUN OUT (DOUT1) : Sortie contact sec.

- o Rideau d'air en marche = contact ouvert
- o Rideau d'air à l'arrêt = contact fermé

2- SIGNAL ALARME (DOUT2) : Sorties contact sec.

Seule une des deux options peut être utilisée.

Ne pas utiliser simultanément les deux sorties.

- o 2.1 : COM / NO : Alarme active = contact fermé
- o 2.2 : COM / NC : Alarme active = contact ouvert

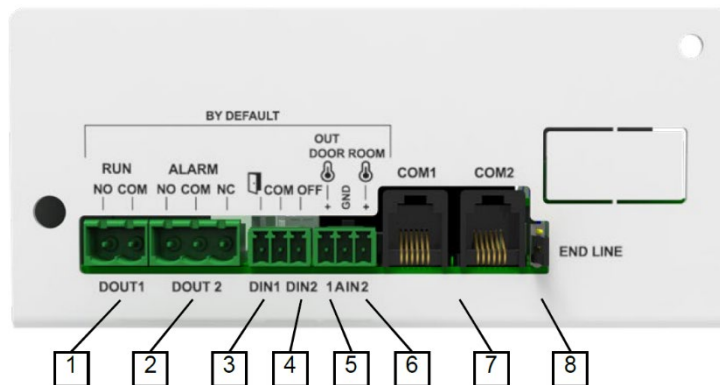

3- CONTACT DE PORTE (DIN1, PORTE/COM) : Entrée contact sec.

- o Une porte fermée doit correspondre à un contact fermé
- o Une porte ouverte doit correspondre à un contact ouvert

4- OFF (DIN1, OFF/COM) : Entrée contact sec.

- o Contact ouvert = Marche suivant l'utilisation du régulateur
- o Contact fermé = Arrêt de la ventilation et du chauffage

5- OUTDOOR (AIN1, OUTDOOR/GND) : Entrée analogique pour sonde extérieure type NTC B3950 10K at 25°C.

La sonde extérieure doit être installée à l'extérieur du bâtiment (afin de mesurer la température extérieure)

6- ROOM (AIN2, ROOM/GND) : Entrée analogique pour sonde d'ambiance type NTC B3950 10K at 25°C.

La sonde d'ambiance doit être installée dans le même volume que le rideau d'air chaud.

Prévoir cette sonde si le régulateur LCD ADVANCED PRO RJ11 (qui intègre une sonde d'ambiance) n'est pas installé à un endroit représentatif de la température ambiante et/ou dans un volume différent du rideau d'air chaud.

Une fois raccordée, elle remplace automatiquement la sonde d'ambiance intégrée au régulateur LCD ADVANCED PRO RJ11.

En interne, la PCB dispose de 2 connexions pour des sondes optionnelles :

- TEMP1 : Remplace la sonde de la PCB pour mesurer la température de soufflage.
- TEMP2 : Mesure la température de reprise

7- COM1/COM2 : Ports de communication entre le régulateur LCD ADVANCED PRO RJ11 et les rideaux d'air.

Les ports COM1 et COM2 sont interchangeables (sans polarité).

8- END LINE : En cas de raccordement de plusieurs rideaux d'air sur un même régulateur LCD ADVANCED PRO RJ11, le dernier rideau d'air (en partant du régulateur) doit intégrer un cavalier sur le pin END LINE (le cavalier doit alors être retiré sur les rideaux d'air précédents)

5- Schémas électriques internes

5.1- Rideaux d'air modèles eau chaude ou ventilation seule (hors SB-BB 2500-3000)

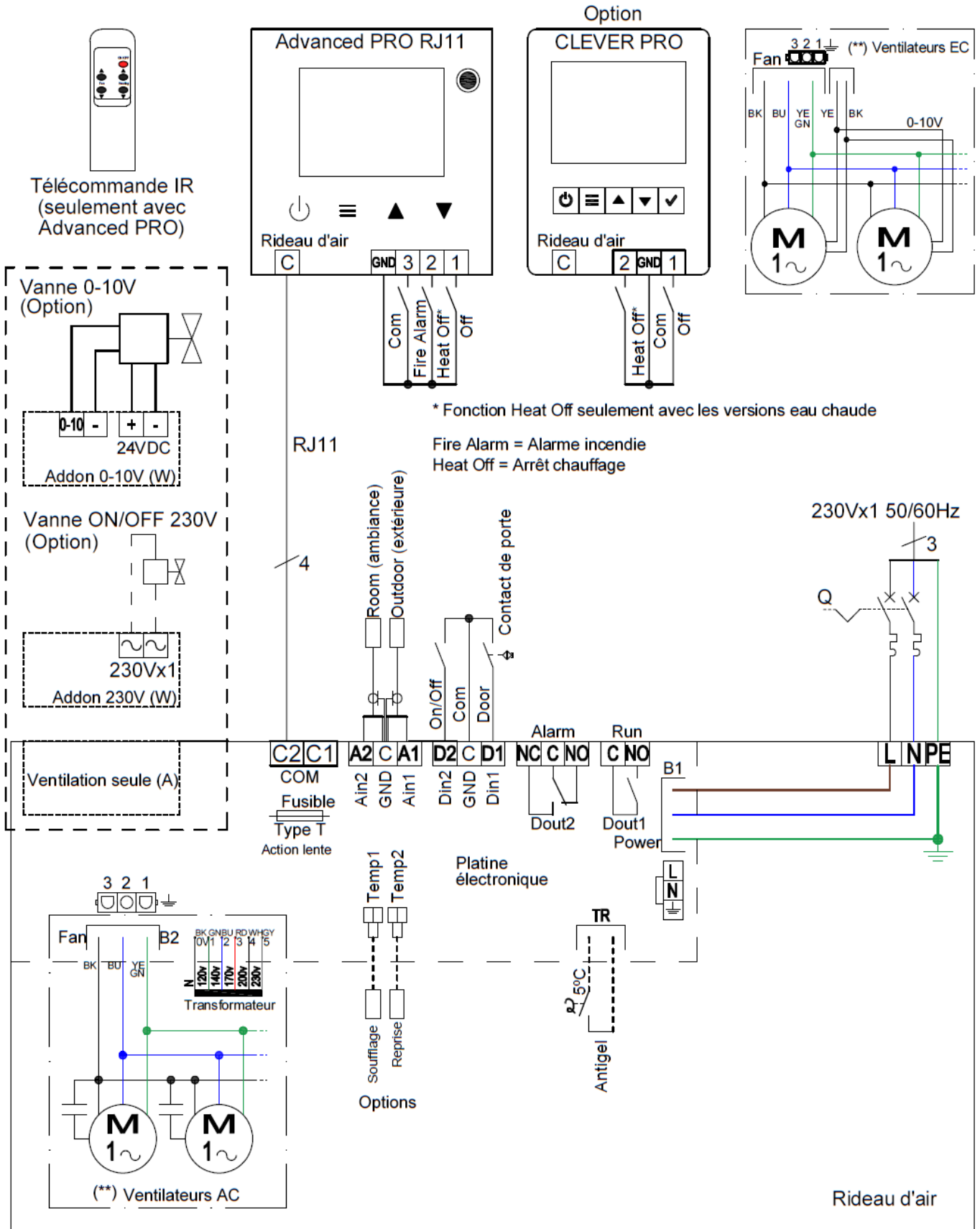

Réf schéma AIRDOE09080

5.2- Rideaux d'air modèles eau chaude ou ventilation seule (pour SB-BB 2500-3000)

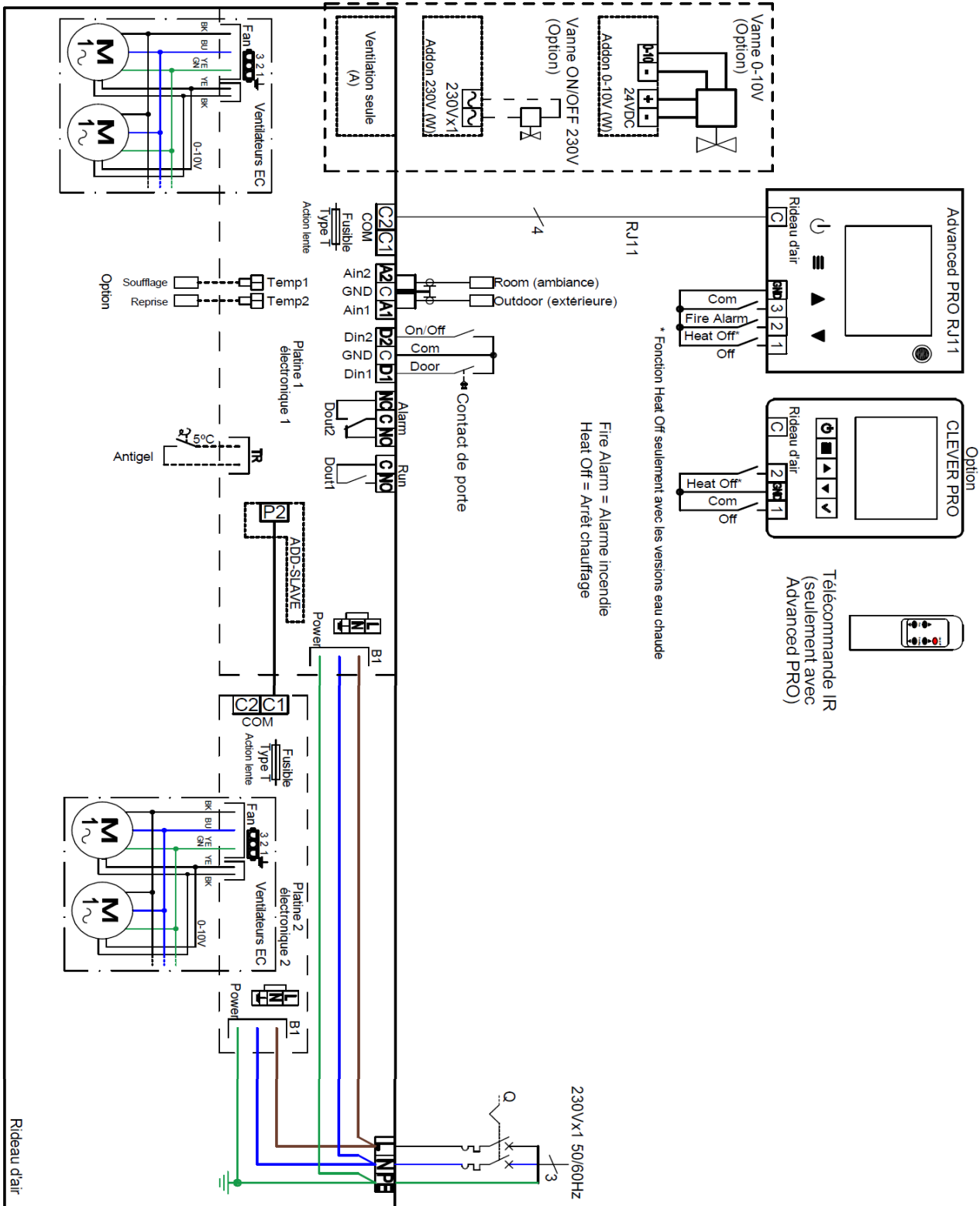

Réf schéma AIRDOE09081

5.3- Rideaux d'air modèles électrique (M-ECM 1000-3000 et G-ECG-SB 1000-1500)

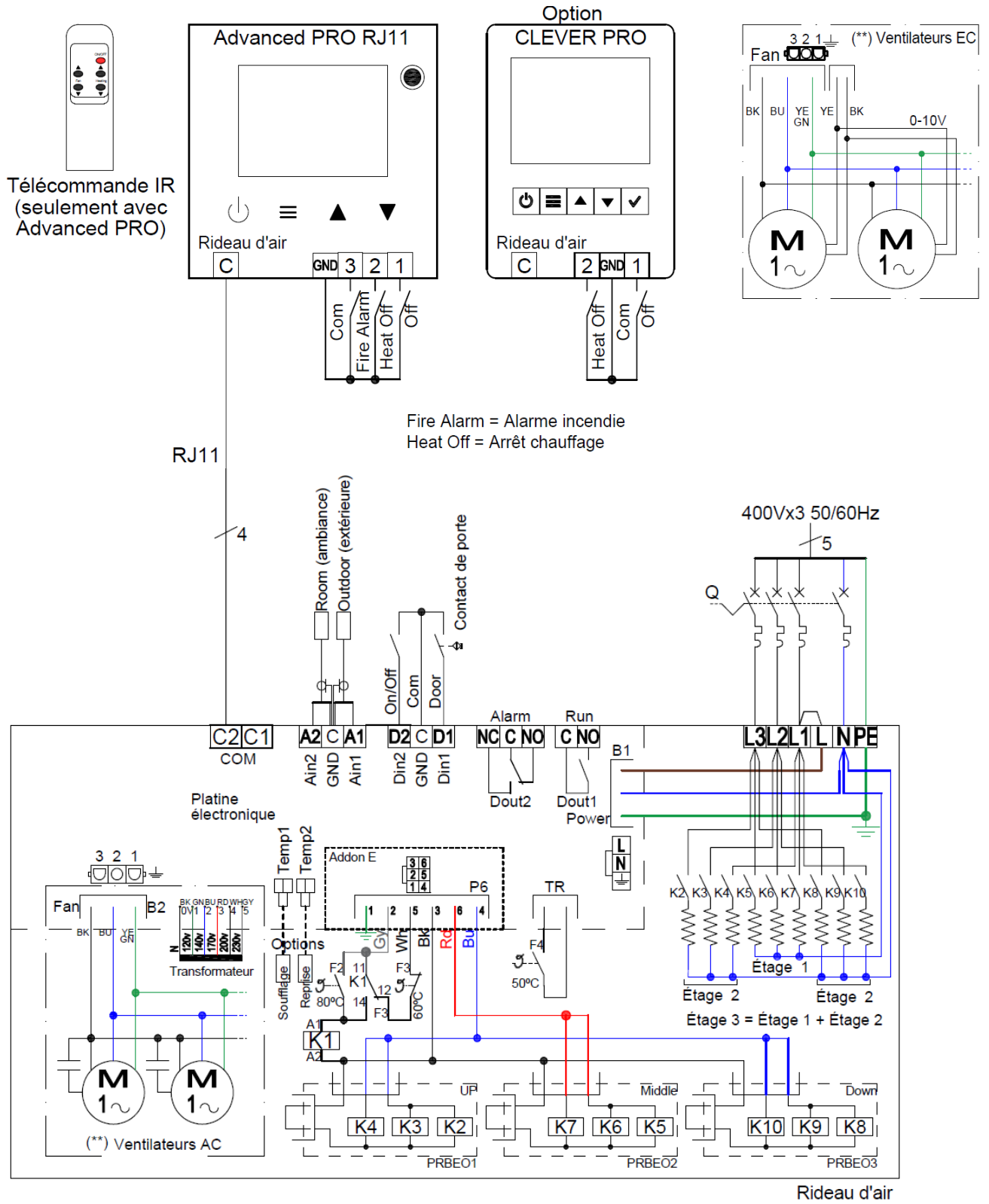

Réf schéma AIRDOE09084

5.4- Rideaux d'air modèles électrique (G-ECG 2000-3000 et SB 2000)

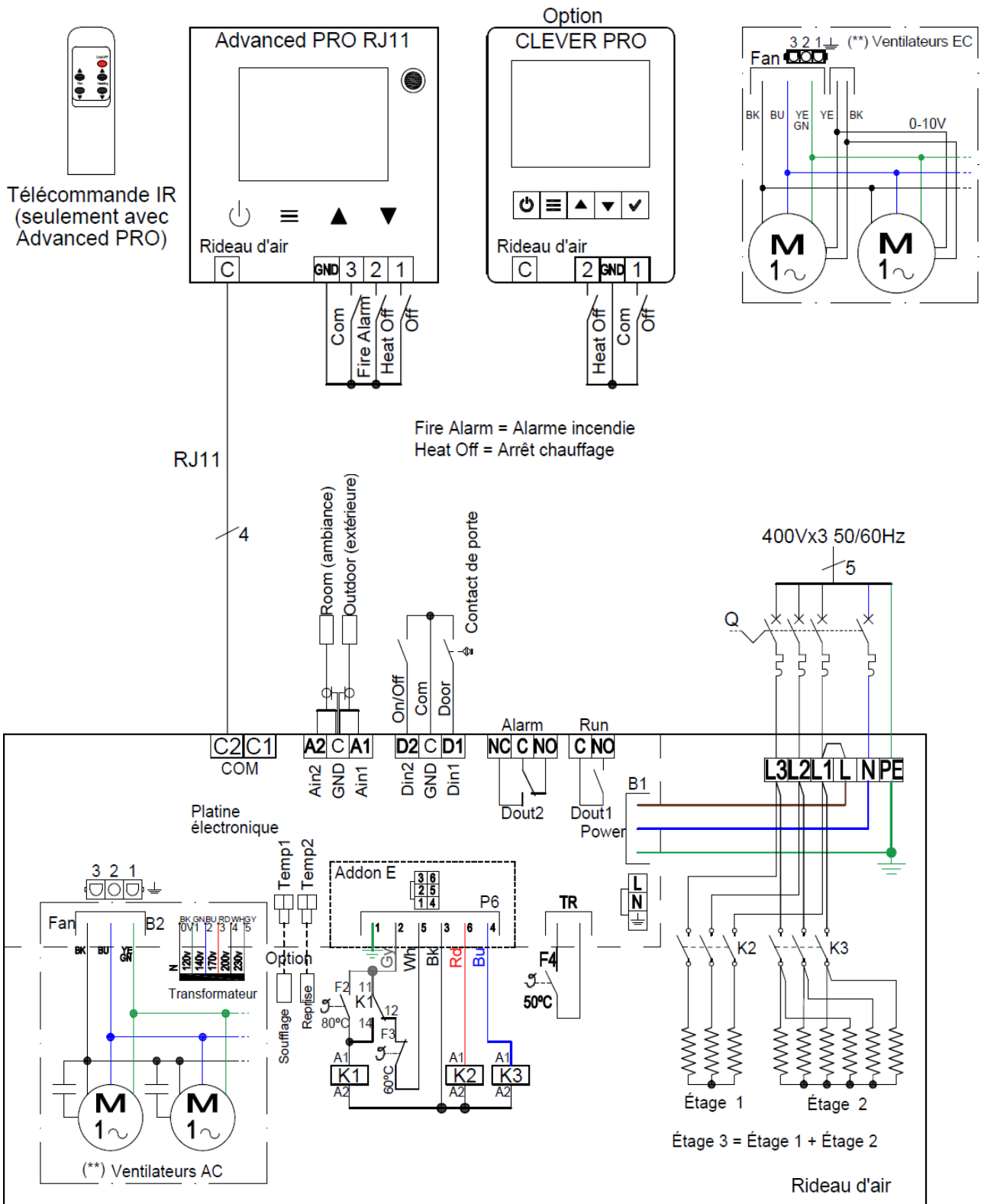

Réf schéma AIRDOE09085

5.5- Rideaux d'air modèles électrique (BB 1000-1500)

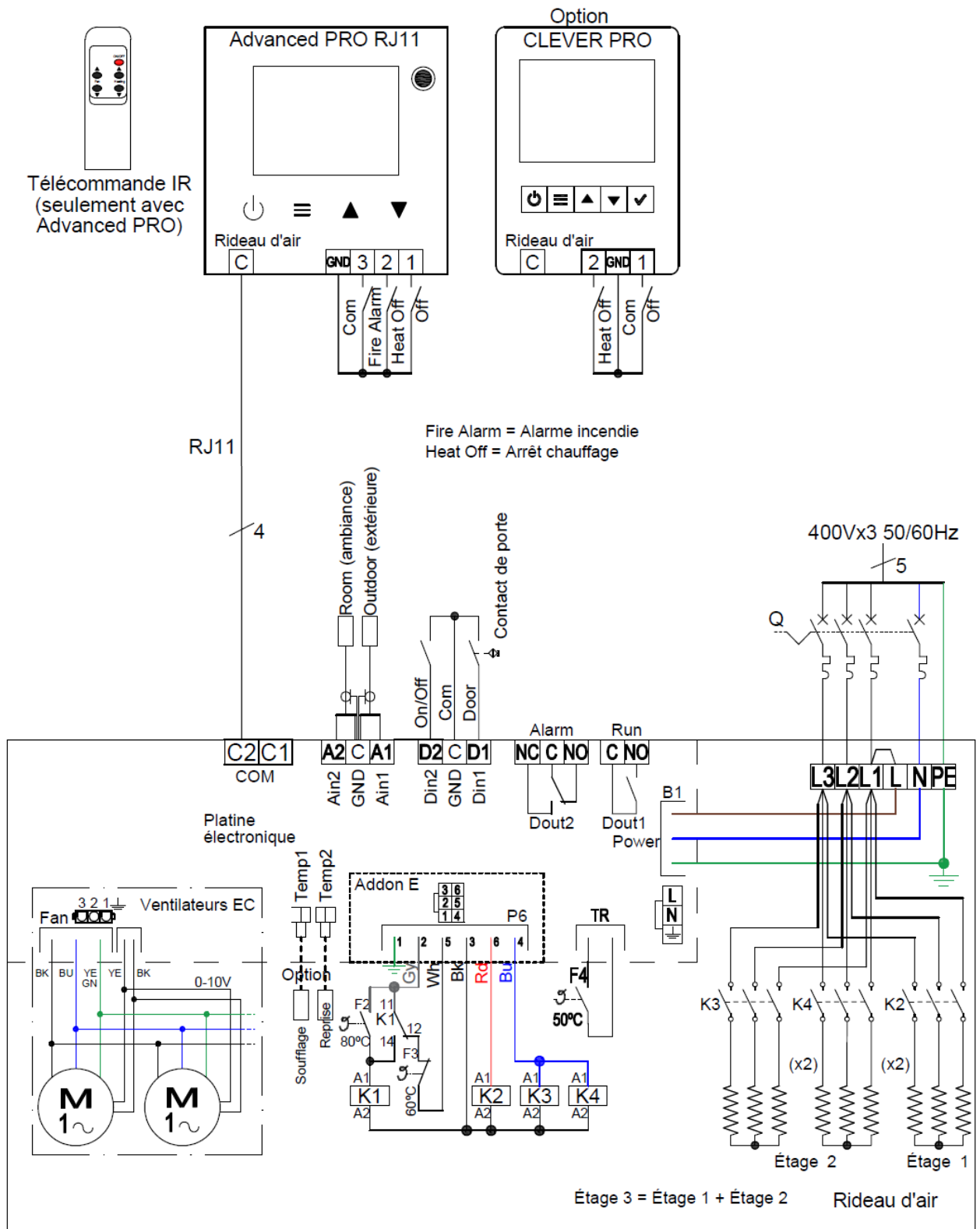

Réf schéma AIRDOE09086

5.6- Rideaux d'air modèles électrique (BB 2000)

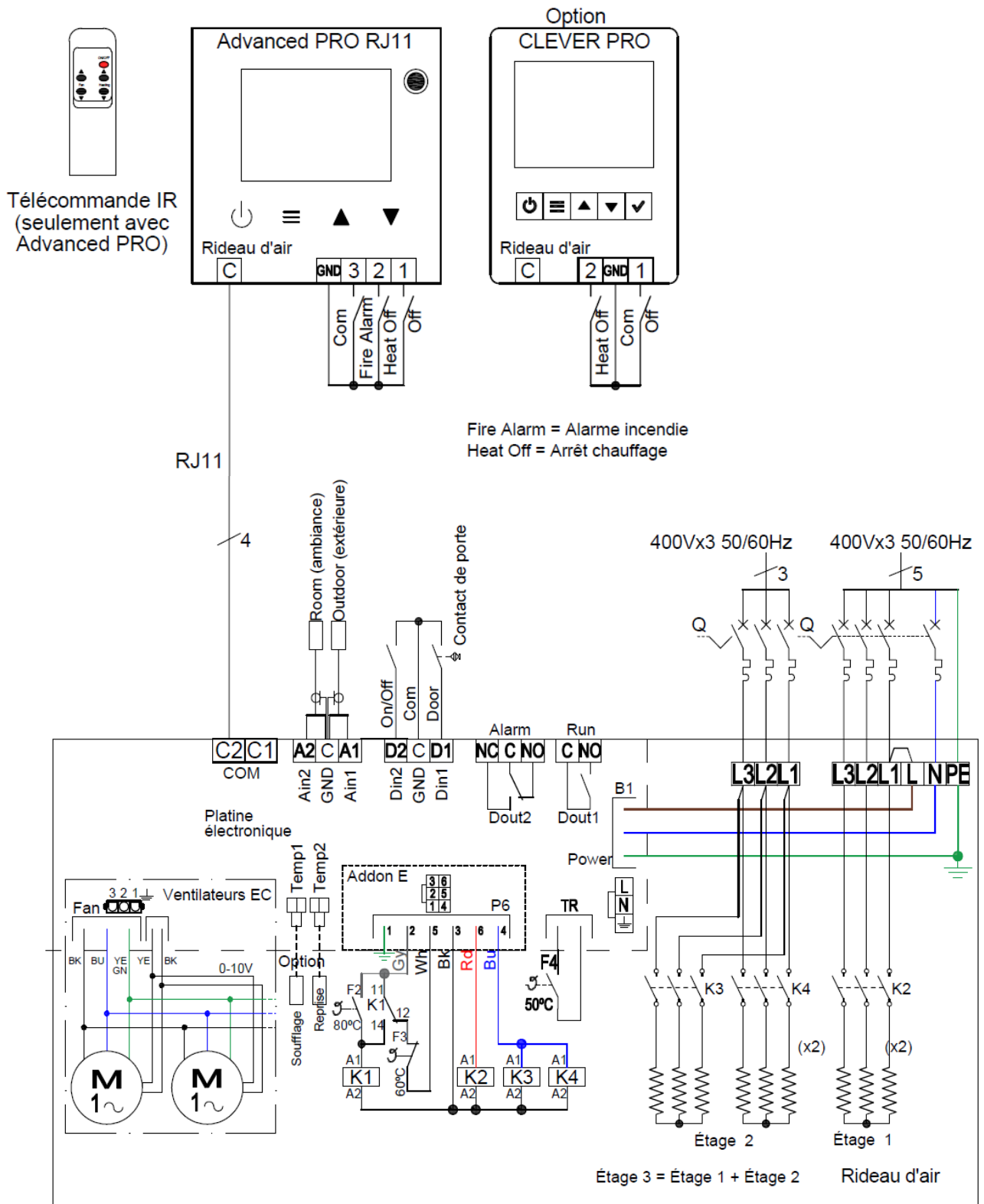

Réf schéma AIRDOE09087

5.7- Rideaux d'air modèles électrique (SB-BB 2500-3000)

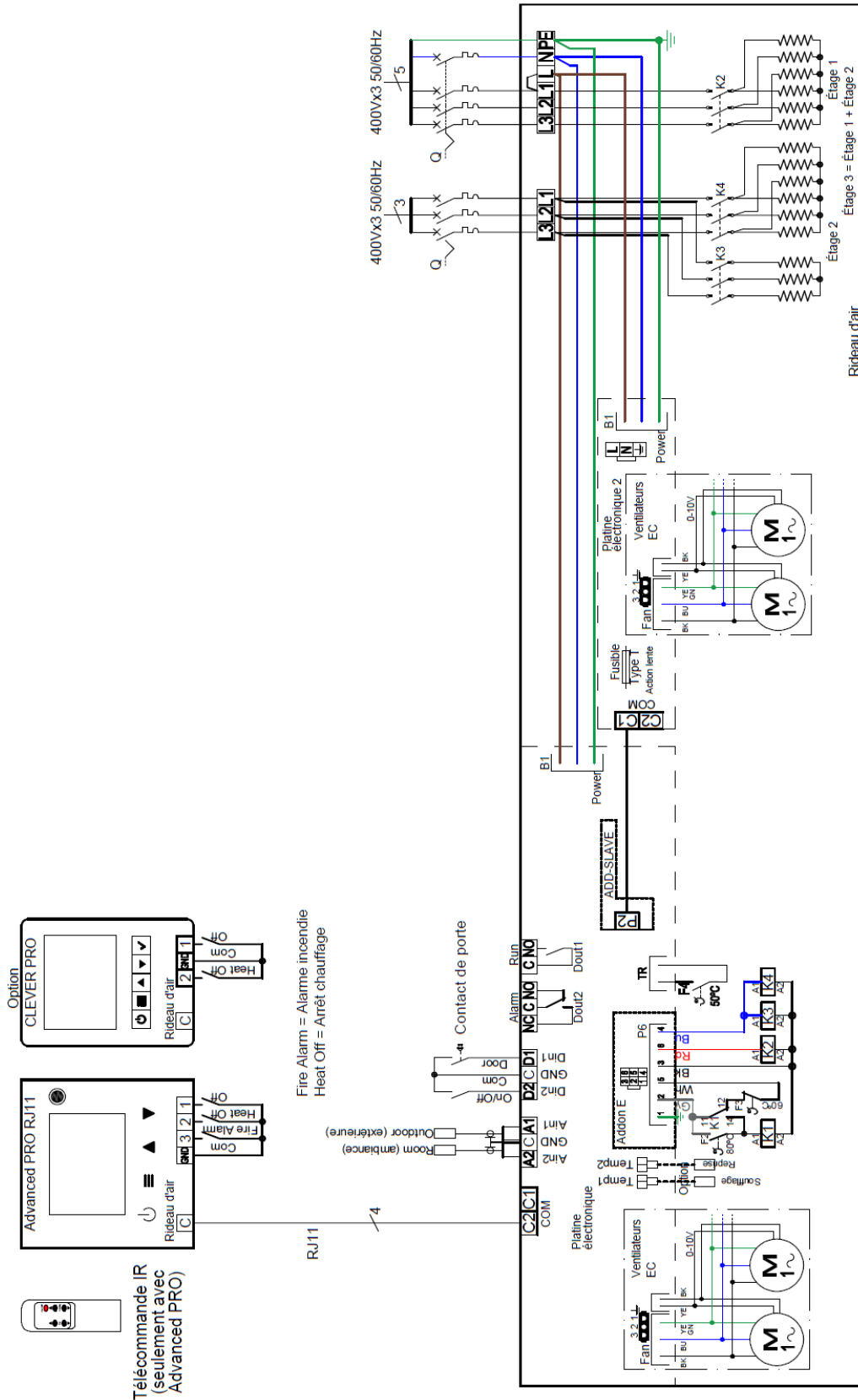

Réf schéma AIRDOE09088

6- Caractéristiques techniques

6.1 - Rotowind G-ECG

ROTOWIND

RIDEAU D'AIR POUR PORTES CIRCULAIRES
HAUTEUR D'INSTALLATION 2,50 À 4,20M

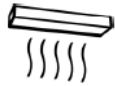

Dimension sur mesure
Débit d'air 2400 à 6300 m³/h



Lamelles de soufflage
Intégrées dans le diffuseur



Puissance calorifique
Électrique : 5 à 30 kW
Eau chaude : 10,4 à 33,6 kW



Ventilateurs centrifuges
5 vitesses - Faible niveau sonore
ECG : Moteur EC



Carrosserie acier galvanisé
Blanc RAL 9016



Version A : ventilation seule
Version E : batterie électrique
Version P : batterie eau chaude

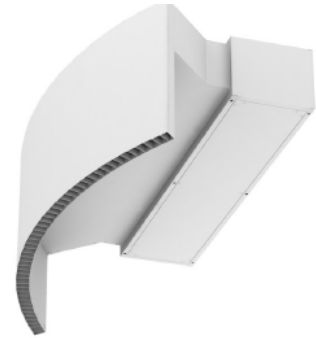

Fabrication sur mesure pour une intégration parfaite sur la porte circulaire

Régulation fournie de série
Ecran LCD Advanced Pro



VERSION VENTILATION SEULE

Hauteur d'installation	Modèle	Longueur	Débit d'air max	Puissance ventilateurs	Intensité ventilateurs	Niveau sonore à 5 m	Poids	
				230V-50Hz	230V-50Hz			
		mm	m ³ /h	kW	A	dB(A)	kg	
2,50 à 4,00m	ROTGX1000-A	Sur plan	2400	0,642	2,85	57	-	Sur demande
	ROTGX1500-A	Sur plan	3200	0,856	3,80	58	-	Sur demande
	ROTGX2000-A	Sur plan	4800	1,284	5,70	59	-	Sur demande
	ROTGX2500-A	Sur plan	5600	1,498	6,65	60	-	Sur demande
3,00 à 4,20m	ROTECGX1000-A	Sur plan	2700	0,213	1,86	61	-	Sur demande
	ROTECGX1500-A	Sur plan	3600	0,284	2,48	62	-	Sur demande
	ROTECGX2000-A	Sur plan	5400	0,426	3,72	63	-	Sur demande
	ROTECGX2500-A	Sur plan	6300	0,497	4,34	64	-	Sur demande



VERSION ÉLECTRIQUE

Hauteur d'installation	Modèle	Longueur	Débit d'air max	Puissance chauffage électrique	Puissance ventilateurs	Intensité ventilateurs	Niveau sonore à 5 m	Poids	
				400Vx3-50 Hz	230V-50Hz	230V-50Hz			
		mm	m ³ /h	kW	kW	A	dB(A)	kg	
2,50 à 4,00m	ROTGX1000-E	Sur plan	2400	5/10/15	0,642	2,85	57	-	Sur demande
	ROTGX1500-E	Sur plan	3200	7,5/15/22,5	0,856	3,80	58	-	Sur demande
	ROTGX2000-E	Sur plan	4800	10/20/30	1,284	5,70	59	-	Sur demande
	ROTGX2500-E	Sur plan	5600	10/20/30	1,498	6,65	60	-	Sur demande
3,00 à 4,20m	ROTECGX1000-E	Sur plan	2700	5/10/15	0,213	1,86	61	-	Sur demande
	ROTECGX1500-E	Sur plan	3600	7,5/15/22,5	0,284	2,48	62	-	Sur demande
	ROTECGX2000-E	Sur plan	5400	10/20/30	0,426	3,72	63	-	Sur demande
	ROTECGX2500-E	Sur plan	6300	10/20/30	0,497	4,34	64	-	Sur demande



VERSION EAU CHAUDE

BATTERIE 2 RANGS POUR UN RÉGIME D'EAU 80/60°C

Hauteur d'installation	Modèle	Longueur	Débit d'air max	Puissance calorifique	Puissance ventilateurs	Intensité ventilateurs	Niveau sonore à 5 m	Poids	
				kW	230V-50Hz	230V-50Hz			
		mm	m ³ /h	kW	kW	A	dB(A)	kg	
2,50 à 4,00m	ROTGX1000-P2R	Sur plan	2250	11,04	0,642	2,85	57	-	Sur demande
	ROTGX1500-P2R	Sur plan	3000	16,02	0,856	3,80	58	-	Sur demande
	ROTGX2000-P2R	Sur plan	4500	24,92	1,284	5,70	59	-	Sur demande
	ROTGX2500-P2R	Sur plan	5250	31,16	1,498	6,65	60	-	Sur demande
3,00 à 4,20m	ROTECGX1000-P2R	Sur plan	2550	11,89	0,213	1,86	61	-	Sur demande
	ROTECGX1500-P2R	Sur plan	3400	17,29	0,284	2,48	62	-	Sur demande
	ROTECGX2000-P2R	Sur plan	5100	26,86	0,426	3,72	63	-	Sur demande
	ROTECGX2500-P2R	Sur plan	5950	33,63	0,497	4,34	64	-	Sur demande

Puissance calorifique pour un régime d'eau 80/60°C et une reprise d'air à 20°C.
Voir servitudes hydrauliques à la section correspondante.
Raccordement hydraulique 3/4" femelle (mâle en cas de servitude latérale).

BATTERIE 3 RANGS POUR UN RÉGIME D'EAU 60/40°C

Hauteur d'installation	Modèle	Longueur	Débit d'air max	Puissance calorifique	Puissance ventilateurs 230V-50Hz	Intensité ventilateurs 230V-50Hz	Niveau sonore à 5 m	Poids	
2,50 à 4,00m	ROTXG1000-P3R	Sur plan	2250	10,42	0,642	2,85	57	-	Sur demande
	ROTXG1500-P3R	Sur plan	3000	15,47	0,856	3,80	58	-	Sur demande
	ROTXG2000-P3R	Sur plan	4500	22,29	1,284	5,70	59	-	Sur demande
	ROTXG2500-P3R	Sur plan	5250	26,61	1,498	6,65	60	-	Sur demande
3,00 à 4,20m	ROTECGX1000-P3R	Sur plan	2550	11,27	0,213	1,86	61	-	Sur demande
	ROTECGX1500-P3R	Sur plan	3400	16,77	0,284	2,48	62	-	Sur demande
	ROTECGX2000-P3R	Sur plan	5100	24,14	0,426	3,72	63	-	Sur demande
	ROTECGX2500-P3R	Sur plan	5950	28,84	0,497	4,34	64	-	Sur demande

Puissance calorifique pour un régime d'eau 60/40°C et une reprise d'air à 20°C.

Voir servitudes hydrauliques à la section correspondante. Raccordement hydraulique 3/4" femelle (mâle en cas de servitude latérale).

BATTERIE 4 RANGS POUR UN RÉGIME D'EAU 50/40°C

Hauteur d'installation	Modèle	Longueur	Débit d'air max	Puissance calorifique	Puissance ventilateurs 230V-50Hz	Intensité ventilateurs 230V-50Hz	Niveau sonore à 5 m	Poids	
2,50 à 4,00m	ROTXG1000-P4R	Sur plan	2250	10,56	0,642	2,85	57	-	Sur demande
	ROTXG1500-P4R	Sur plan	3000	16,37	0,856	3,80	58	-	Sur demande
	ROTXG2000-P4R	Sur plan	4500	23,15	1,284	5,70	59	-	Sur demande
	ROTXG2500-P4R	Sur plan	5250	28,76	1,498	6,65	60	-	Sur demande
3,00 à 4,20m	ROTECGX1000-P4R	Sur plan	2550	11,50	0,213	1,86	61	-	Sur demande
	ROTECGX1500-P4R	Sur plan	3400	17,86	0,284	2,48	62	-	Sur demande
	ROTECGX2000-P4R	Sur plan	5100	25,24	0,426	3,72	63	-	Sur demande
	ROTECGX2500-P4R	Sur plan	5950	31,38	0,497	4,34	64	-	Sur demande

Puissance calorifique pour un régime d'eau 50/40°C et une reprise d'air à 20°C.

Voir servitudes hydrauliques à la section correspondante. Raccordement hydraulique 1" mâle.



SUPPORTS AU CHOIX



Fixé sur la porte



Suspension par tiges filetées



CONFIGURATIONS



Au-dessus de la porte

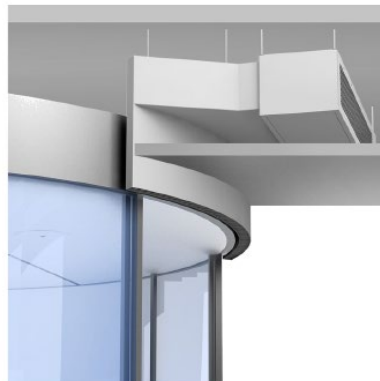

Encastré en faux-plafond



SCHÉMA DIMENSIONNEL

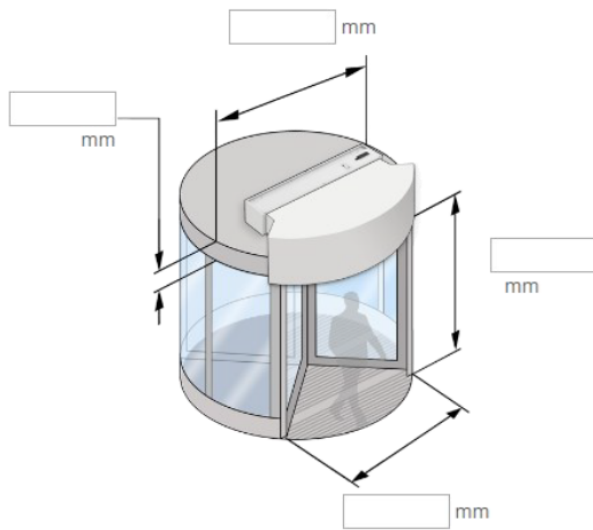

Fabrication sur mesure

Dimensions à valider pour toute étude et chiffrage, en précisant le type de supportage et la configuration souhaitée.

6.2 - Invisair M-G-ECG

INVISAIR M-G-ECG

RIDEAU D'AIR ENCASTRÉ

HAUTEUR D'INSTALLATION 2,50 À 4,20M

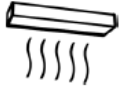

Longueur 1,00 à 3,00 m
Débit d'air 1860 à 7200 m³/h



Lamelles de soufflage
Orientables +/- 15°



Puissance calorifique
Électrique : 3 à 30 kW
Eau chaude : 9,8 à 40,3 kW



Ventilateurs centrifuges
5 vitesses - Faible niveau sonore
ECG : Moteur EC



Régulation fournie de série
Ecran LCD Advanced Pro



Carrosserie acier galvanisé
Blanc RAL 9016



Version A : ventilation seule
Version E : batterie électrique
Version P : batterie eau chaude

Conception spécifique pour installation dans des portiques en position horizontale ou verticale



VERSION VENTILATION SEULE

Hauteur d'installation	Modèle	Longueur hors cadre	Débit d'air max	Puissance ventilateurs 230V-50Hz	Intensité ventilateurs 230V-50Hz	Niveau sonore à 5 m	Poids
		mm	m ³ /h	kW	A	dB(A)	kg
2,50 à 3,50m	INVMX1000-A	1050 mm	1980	0,318	1,41	55	48
	INVMX1500-A	1550 mm	2640	0,424	1,88	56	55
	INVMX2000-A	2055 mm	3960	0,636	2,82	57	68
	INVMX2500-A	2555 mm	4620	0,742	3,29	58	73
	INVMX3000-A	3000 mm	5280	0,848	3,76	59	84
3,00 à 4,00m	INVGX1000-A	1050 mm	2400	0,642	2,85	57	53
	INVGX1500-A	1550 mm	3200	0,856	3,80	58	60
	INVGX2000-A	2055 mm	4800	1,284	5,70	59	78
	INVGX2500-A	2555 mm	5600	1,498	6,65	60	83
3,00 à 4,20m	INVGX3000-A	3000 mm	6400	1,712	7,60	61	94
	INVECGX1000-A	1050 mm	2700	0,213	1,86	61	53
	INVECGX1500-A	1550 mm	3600	0,284	2,48	62	60
	INVECGX2000-A	2055 mm	5400	0,426	3,72	63	78
	INVECGX2500-A	2555 mm	6300	0,497	4,34	64	83
INVECGX3000-A	3000 mm	7200	0,568	5,96	65	94	



VERSION ÉLECTRIQUE

Hauteur d'installation	Modèle	Longueur hors cadre	Débit d'air max	Puissance chauffage électrique 400Vx3-50 Hz	Puissance ventilateurs 230V-50Hz	Intensité ventilateurs 230V-50Hz	Niveau sonore à 5 m	Poids
		mm	m ³ /h	kW	kW	A	dB(A)	kg
2,50 à 3,50m	INVMX1000-E	1050 mm	1980	3/6/9	0,318	1,41	55	58
	INVMX1500-E	1550 mm	2640	4/8/12	0,424	1,88	56	67
	INVMX2000-E	2055 mm	3960	6/12/18	0,636	2,82	57	86
	INVMX2500-E	2555 mm	4620	6/12/18	0,742	3,29	58	93
	INVMX3000-E	3000 mm	5280	8/16/24	0,848	3,76	59	108
3,00 à 4,00m	INVGX1000-E	1050 mm	2400	5/10/15	0,642	2,85	57	64
	INVGX1500-E	1550 mm	3200	7,5/15/22,5	0,856	3,80	58	73
	INVGX2000-E	2055 mm	4800	10/20/30	1,284	5,70	59	96
	INVGX2500-E	2555 mm	5600	10/20/30	1,498	6,65	60	103
3,00 à 4,20m	INVGX3000-E	3000 mm	6400	10/20/30	1,712	7,60	61	118
	INVECGX1000-E	1050 mm	2700	5/10/15	0,213	1,86	61	64
	INVECGX1500-E	1550 mm	3600	7,5/15/22,5	0,284	2,48	62	73
	INVECGX2000-E	2055 mm	5400	10/20/30	0,426	3,72	63	96
	INVECGX2500-E	2555 mm	6300	10/20/30	0,497	4,34	64	103
INVECGX3000-E	3000 mm	7200	10/20/30	0,568	5,96	65	118	



BATTERIE 2 RANGS POUR UN RÉGIME D'EAU 80/60°C

Hauteur d'installation	Modèle	Longueur hors cadre	Débit d'air max	Puissance calorifique	Puissance ventilateurs 230V-50Hz	Intensité ventilateurs 230V-50Hz	Niveau sonore à 5 m	Poids
		mm	m ³ /h	kW	kW	A	dB(A)	kg
2,50 à 3,50m	INVMX1000-P2R	1050 mm	1860	9,84	0,318	1,41	55	55
	INVMX1500-P2R	1550 mm	2480	14,23	0,424	1,88	56	63
	INVMX2000-P2R	2055 mm	3720	22,17	0,636	2,82	57	78
	INVMX2500-P2R	2555 mm	4340	27,69	0,742	3,29	58	86
	INVMX3000-P2R	3000 mm	4960	33,15	0,848	3,76	59	100
3,00 à 4,00m	INVGX1000-P2R	1050 mm	2250	11,04	0,642	2,85	57	60
	INVGX1500-P2R	1550 mm	3000	16,02	0,856	3,80	58	68
	INVGX2000-P2R	2055 mm	4500	24,92	1,284	5,70	59	89
	INVGX2500-P2R	2555 mm	5250	31,16	1,498	6,65	60	94
3,00 à 4,20m	INVGX3000-P2R	3000 mm	6000	37,35	1,712	7,60	61	108
	INVECGX1000-P2R	1050 mm	2550	11,89	0,213	1,86	61	61
	INVECGX1500-P2R	1550 mm	3400	17,29	0,284	2,48	62	69
	INVECGX2000-P2R	2055 mm	5100	26,86	0,426	3,72	63	89
	INVECGX2500-P2R	2555 mm	5950	33,63	0,497	4,34	64	94
	INVECGX3000-P2R	3000 mm	6800	40,34	0,568	5,96	65	108

Puissance calorifique pour un régime d'eau 80/60°C et une reprise d'air à 20°C.

Voir servitudes hydrauliques à la section correspondante.

Raccordement hydraulique 3/4" femelle (mâle en cas de servitude latérale).

BATTERIE 3 RANGS POUR UN RÉGIME D'EAU 60/40°C

Hauteur d'installation	Modèle	Longueur hors cadre	Débit d'air max	Puissance calorifique	Puissance ventilateurs 230V-50Hz	Intensité ventilateurs 230V-50Hz	Niveau sonore à 5 m	Poids
		mm	m ³ /h	kW	kW	A	dB(A)	kg
2,50 à 3,50m	INVMX1000-P3R	1050 mm	1860	9,22	0,318	1,41	55	55
	INVMX1500-P3R	1550 mm	2480	13,65	0,424	1,88	56	63
	INVMX2000-P3R	2055 mm	3720	19,70	0,636	2,82	57	78
	INVMX2500-P3R	2555 mm	4340	23,48	0,742	3,29	58	86
	INVMX3000-P3R	3000 mm	4960	28,29	0,848	3,76	59	100
3,00 à 4,00m	INVGX1000-P3R	1050 mm	2250	10,42	0,642	2,85	57	60
	INVGX1500-P3R	1550 mm	3000	15,47	0,856	3,80	58	68
	INVGX2000-P3R	2055 mm	4500	22,29	1,284	5,70	59	89
	INVGX2500-P3R	2555 mm	5250	26,61	1,498	6,65	60	94
3,00 à 4,20m	INVGX3000-P3R	3000 mm	6000	32,10	1,712	7,60	61	108
	INVECGX1000-P3R	1050 mm	2550	11,27	0,213	1,86	61	61
	INVECGX1500-P3R	1550 mm	3400	16,77	0,284	2,48	62	69
	INVECGX2000-P3R	2055 mm	5100	24,14	0,426	3,72	63	89
	INVECGX2500-P3R	2555 mm	5950	28,84	0,497	4,34	64	94
	INVECGX3000-P3R	3000 mm	6800	34,81	0,568	5,96	65	108

Puissance calorifique pour un régime d'eau 60/40°C et une reprise d'air à 20°C.

Voir servitudes hydrauliques à la section correspondante.

Raccordement hydraulique 3/4" femelle (mâle en cas de servitude latérale).

BATTERIE 4 RANGS POUR UN RÉGIME D'EAU 50/40°C

Hauteur d'installation	Modèle	Longueur hors cadre	Débit d'air max	Puissance calorifique	Puissance ventilateurs 230V-50Hz	Intensité ventilateurs 230V-50Hz	Niveau sonore à 5 m	Poids
		mm	m ³ /h	kW	kW	A	dB(A)	kg
3,00 à 4,00m	INVGX1000-P4R	1050 mm	2250	10,56	0,642	2,85	57	60
	INVGX1500-P4R	1550 mm	3000	16,37	0,856	3,80	58	68
	INVGX2000-P4R	2055 mm	4500	23,15	1,284	5,70	59	89
	INVGX2500-P4R	2555 mm	5250	28,76	1,498	6,65	60	94
	INVGX3000-P4R	3000 mm	6000	34,03	1,712	7,60	61	108
3,00 à 4,20m	INVECGX1000-P4R	1050 mm	2550	11,50	0,213	1,86	61	61
	INVECGX1500-P4R	1550 mm	3400	17,86	0,284	2,48	62	69
	INVECGX2000-P4R	2055 mm	5100	25,24	0,426	3,72	63	89
	INVECGX2500-P4R	2555 mm	5950	31,38	0,497	4,34	64	94
	INVECGX3000-P4R	3000 mm	6800	37,16	0,568	5,96	65	108

Puissance calorifique pour un régime d'eau 50/40°C et une reprise d'air à 20°C.

Voir servitudes hydrauliques à la section correspondante.

Raccordement hydraulique 1" mâle.

Dimensions

Installation horizontale

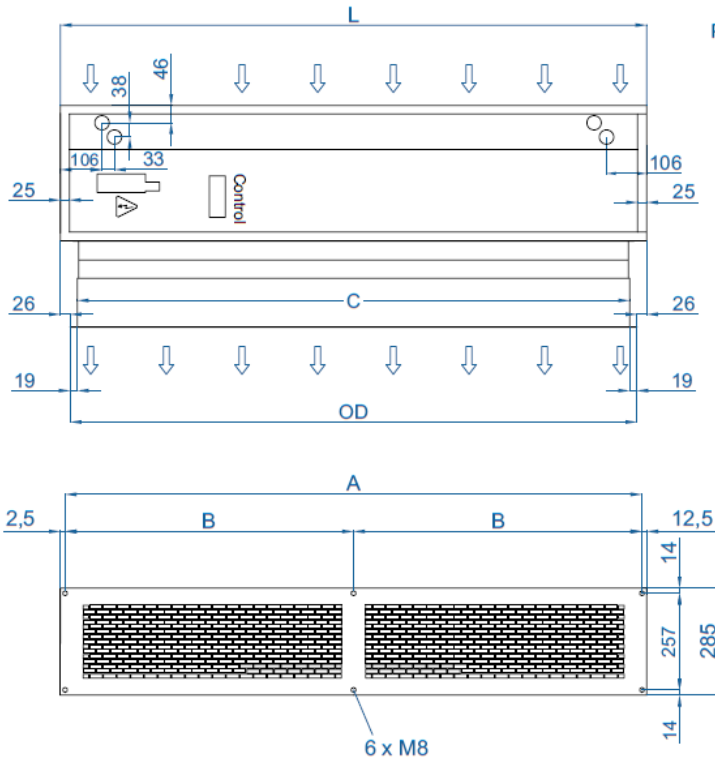

Porte de service

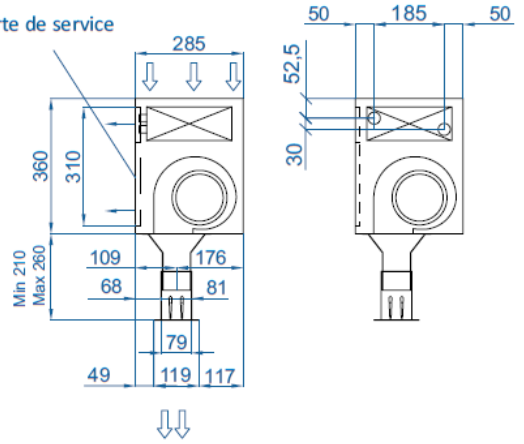

Invisair	L	A	B	C	OD
1000	1050	1025	.	961	998
1500	1550	1525	762,5	1461	1498
2000	2055	2030	1015	1961	1998
2500	2555	2530	1265	2461	2498
3000	3000	2975	1487,5	2961	2998

Customizable dimensions on request

Installation verticale

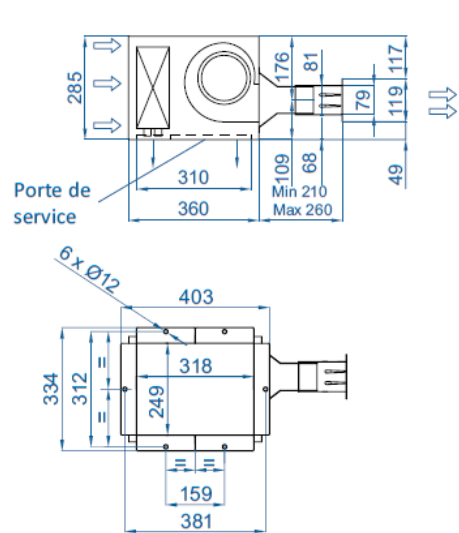
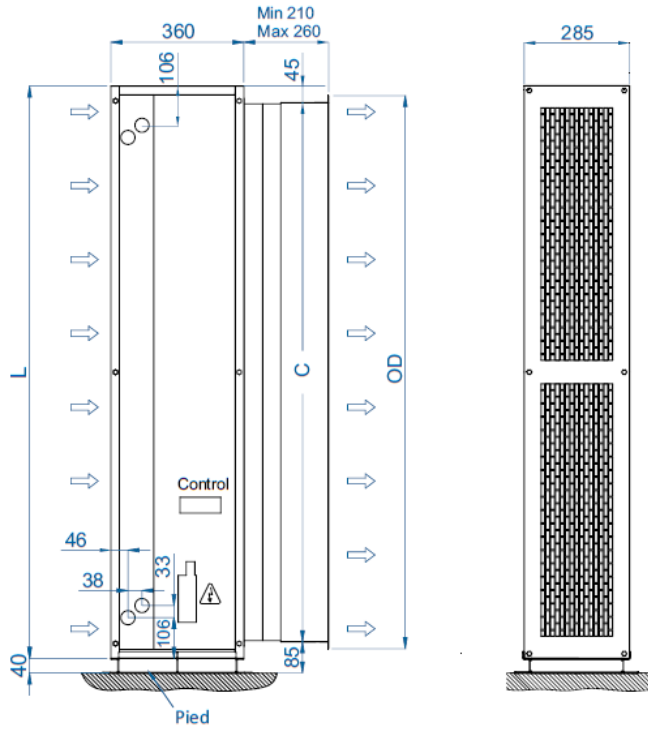

Configurations



6.3 - Rotowind SB-BB

Nous consulter

6.4 - Invisair SB-BB

Nous consulter

7- Instructions de maintenance



Par sécurité, avant tout nettoyage, couper l'alimentation électrique en utilisant le boîtier de commande.



L'ouverture de la porte de service doit être effectuée uniquement par du personnel autorisé et qualifié (risque d'électrocution et de blessure avec les ventilateurs en cours de fonctionnement)



Ne jamais nettoyer les rideaux d'air avec de l'eau.

Périodicité des actions de maintenance :

Action	Fréquence mini (*)	Fréquence idéale (*)
Nettoyage de la grille d'aspiration	1 fois tous les 2 mois	1 fois par mois
Nettoyage extérieur	1 fois tous les 6 mois	1 fois tous les 3 mois
Nettoyage intérieur	1 fois tous les 6 mois	1 fois tous les 3 mois
Vérifications internes	1 fois tous les 2 ans	1 fois par an
Vérification tension et intensité élec	1 fois tous les 2 ans	1 fois par an
Maintenance batterie eau chaude	1 fois tous les 6 mois	1 fois tous les 3 mois
Maintenance batterie électrique	1 fois tous les 6 mois	1 fois tous les 3 mois

(*) Les fréquences d'entretien sont données à titre indicatif. Une maintenance plus régulière peut être nécessaire dans certains cas en fonction des contraintes propres à chaque site (surtout en cas d'ambiance particulièrement sale ou poussiéreuse)

Nettoyage de la grille d'aspiration

La grille d'aspiration empêche l'entrée d'objets dans le rideau d'air. Il est conseillé de vérifier périodiquement que la grille d'aspiration est exempte de tout objet susceptible de gêner l'aspiration de l'air (sacs en plastique, papier, etc.) Il est conseillé de le faire fréquemment (en fonction de la quantité de saleté générée), car les performances du rideau sont considérablement réduites en cas de grille obstruée.

Il est recommandé de nettoyer la grille d'aspiration tous les mois. Durant le nettoyage de la grille, il est important de s'assurer que le rideau d'air est éteint, sinon le mélange entre la poussière et un chiffon humide formerait une pâte de saleté qui pourrait endommager le rideau d'air. Une pâte de saleté pourrait endommager le rotor du ventilateur lorsqu'il aspire l'air ou obstruer la batterie eau chaude.

Un nettoyage annuel de la zone de refoulement doit être effectué.



Nettoyage extérieur

Essuyer toute la surface extérieure du rideau d'air (à l'exception de la grille d'aspiration) avec un chiffon humide pour piéger les particules de poussière.

En plus du chiffon humide, il est possible d'utiliser des savons neutres qui ne contiennent pas d'acides.



Nettoyage intérieur

Il est recommandé de nettoyer l'intérieur de l'appareil avec un aspirateur au moins une fois tous les deux ans. (*)

Il est recommandé de nettoyer fréquemment l'intérieur de l'appareil à l'aide d'un aspirateur, surtout avant l'arrivée de l'hiver. (*)

(*) Ces périodes sont indicatives et dépendent des conditions de chaque installation. Dans les endroits où le nombre de particules en suspension est élevé, il est souhaitable d'augmenter la fréquence du nettoyage intérieur.



Vérifications internes

Vérifier que la ou les cartes de régulation n'ont pas été endommagées et qu'elles sont bien fixées au châssis de l'équipement. S'assurer que les connecteurs de la carte et du câblage interne sont encore bien connectés. Vérifier que les ventilateurs ne bougent pas de leur support et que les turbines ne sont pas gênées pour tourner librement (tournez les ventilateurs à la main, **éteignez d'abord l'appareil**).



Vérification tension et intensité électriques

Noter la valeur de consommation des ventilateurs qui figure sur la plaque signalétique de l'appareil (située à l'intérieur de la porte de service). Mettre le rideau sous tension et vérifier à l'aide d'un ampèremètre que l'intensité électrique du rideau à vitesse maximale est comprise entre 110% et 85% de la valeur indiquée sur la plaque signalétique de l'appareil. Vérifier que tous les ventilateurs soufflent de l'air. Maintenir le rideau à pleine vitesse pendant quelques minutes et écouter si le rideau émet des bruits anormaux. Vérifier également les tensions d'alimentations (Phase(s) – Neutre – Terre)



Maintenance batterie de chauffe

Afin de permettre un bon échange thermique entre l'air et la batterie de chauffe, il est important que la batterie soit propre.

Les batteries électriques et les batteries eau chaude doivent être nettoyés régulièrement à l'air comprimé.

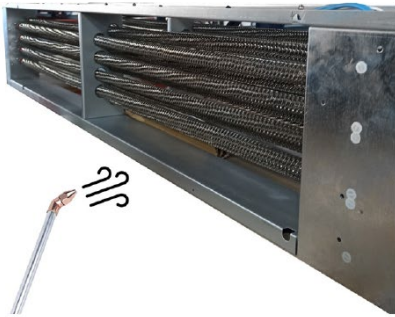

Batterie eau chaude :

Vérifier que l'entrée et la sortie des tubes ne présente pas de signe de fuite.

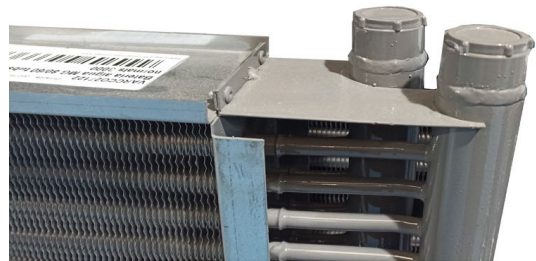

En cas de fuite, vérifier si cela vient d'un problème de corrosion et vérifier si d'autres composants sont touchés.



Batterie électrique :

Vérifier qu'un câble ne soit déconnecté de la batterie électrique.

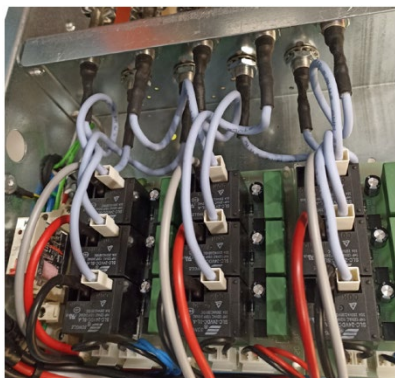

Type de raccordement pour tous les modèles M-ECM et pour les modèles G-ECG-SB taille 1000/1500 (avec 3 platines PRBEO)

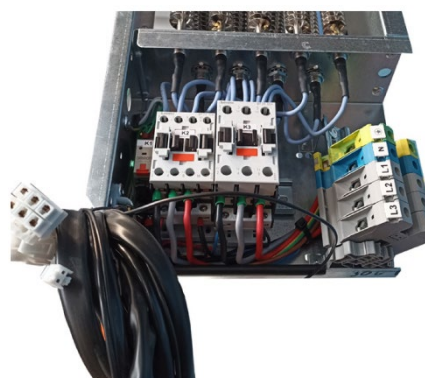

Type de raccordement pour les modèles G-ECG-SB taille 2000/2500/3000 et pour tous les modèles BB (avec 2 contacteurs)

Pour vérifier le bon fonctionnement de la batterie électrique, vérifier les intensités de chaque phase d'alimentation pour chaque étage de chauffe.

Longueur rideau d'air [mm]	Étage de chauffe	Modèles M-ECM		Modèles G-ECG	
		Puissance nominale [kW]	Intensité théorique pour une alimentation TRI 400V	Puissance nominale [kW]	Intensité théorique pour une alimentation TRI 400V
1000	1	3	4,3	5	7,2
	2	6	8,7	10	14,4
	3	9	13	15	21,7
1500	1	4	5,8	7,5	10,8
	2	8	11,5	15	21,7
	3	12	17,3	22,5	32,5
2000	1	6	8,7	10	14,4
	2	12	17,3	20	28,9
	3	18	26	30	43,3
2500	1	6	8,7	10	14,4
	2	12	17,3	20	28,9
	3	18	26	30	43,3
3000	1	8	11,5	10	14,4
	2	16	23,1	20	28,9
	3	24	34,6	30	43,3

Les valeurs mentionnées ci-dessus correspondent aux configurations standard, en cas d'alimentation électrique monophasé pour la batterie électrique ou d'un étagement de puissance différent, nous consulter



Taille	Étage de chauffe	Modèles SB				Modèles BB			
		Puissance (kW)		Intensité batterie électrique (A)		Puissance (kW)		Intensité batterie électrique (A)	
		Alimentation électrique N°1	Alimentation électrique N°2	Alimentation électrique N°1	Alimentation électrique N°2	Alimentation électrique N°1	Alimentation électrique N°2	Alimentation électrique N°1	Alimentation électrique N°2
1000	1	5	NC	7,2	NC	6	NC	8,7	NC
	2	10	NC	14,4	NC	15	NC	21,7	NC
	3	15	NC	21,7	NC	21	NC	30,3	NC
1500	1	7,5	NC	10,8	NC	8	NC	11,5	NC
	2	15	NC	21,7	NC	19	NC	27,4	NC
	3	22,5	NC	32,5	NC	27	NC	39	NC
2000	1	10	NC	14,4	NC	12	-	17,3	-
	2	20	NC	28,9	NC	-	30	-	43,3
	3	30	NC	43,3	NC	12	30	17,3	43,3
2500	1	12	-	17,3	-	16	-	23,1	-
	2	-	22	-	31,7	-	30	-	43,3
	3	12	22	17,3	31,7	16	30	23,1	43,3
3000	1	16	-	23	-	20	-	28,9	-
	2	-	26	-	37,6	-	30	-	43,3
	3	16	26	23	37,6	20	30	28,9	43,3

NC : Les appareils ne sont pas concernés par le besoin d'une 2^{ème} alimentation électrique.

8- Réparations et remplacements des pièces

L'installation et les raccordements électriques doivent être effectués par des professionnels qualifiés suivant les instructions de la présente notice.

Avant toute intervention de maintenance :



- Informer les utilisateurs, les passants qu'une opération de maintenance est en cours.



- Déconnecter l'alimentation électrique et verrouiller le sectionneur de sorte que personne ne puisse redémarrer l'appareil par erreur.



- S'assurer que le rideau d'air est hors tension.
- S'assurer que les ventilateurs sont à l'arrêt.
- Utiliser uniquement des pièces détachées fournies par Exeltec

Liste des pièces détachées



Code	Réf interne 1	Réf interne 2	Description	Modèles concernés
SP-ACPCB5ACARJ1	AIRCON12655	PCB-5SA-AIR-RJ11	Carte électronique	M-G : Ventilation seule
SP-ACPCB5ECARJ1	AIRCON12657	PCB-5SE-AIR-RJ11	Carte électronique	ECM-ECG-SB-BB : Ventilation seule
SP-ACPCB5ACERJ1	AIRCON12660	PCB-5SA-ELE-RJ11	Carte électronique	M-G : Électrique
SP-ACPCB5ACMRJ1	AIRCON12663	PCB-5SA-WAT/0-10-RJ11	Carte électronique	M-G : Eau chaude EV 0-10V modulant
SP-ACPCB5ACWRJ1	AIRCON12666	PCB-5SA-WAT-RJ11	Carte électronique	M-G : Eau chaude EV 230V ON/OFF
SP-ACPCB5ECERJ1	AIRCON12672	PCB-5SE-ELE-RJ11	Carte électronique	ECM-ECG-SB-BB : Électrique
SP-ACPCB5ECMRJ1	AIRCON12675	PCB-5SE-WAT/0-10-RJ11	Carte électronique	ECM-ECG-SB-BB : Eau chaude EV 0-10V modulant
SP-ACPCB5ECWRJ1	AIRCON12678	PCB-5SE-WAT-RJ11	Carte électronique	ECM-ECG-SB-BB : Eau chaude EV 230V ON/OFF
SP-ACP15-A3	AIRSEC99205	2GDS35 133X190L P15-A3 AC	Ventilateur	G : tous modèles /M : Eau chaude
SP-ACN46-A1	AIRSEC99215	4GDS35 146X188 N46-A1 AC	Ventilateur	M : Électrique et ventilation seule
SP-ACN46-A0	AIRSEC99210	GDSG9 146X188R N46-A0 EC	Ventilateur	ECM-ECG : tous modèles
Nous consulter	AIRSEC50130	G9GDS 146x188L Y02-D5	Ventilateur	SB : tous modèles
Nous consulter	AIRSEC50190	GDSV8 160X198L Q39-B0-1	Ventilateur	BB : tous modèles
SP-ACLCDRJ11	ELACCO33005	CON-LCD-RJ11	Régulateur LCD ADVANCED PRO RJ11	Tous modèles

Pour toutes demandes de pièces ne figurant pas dans la liste, contacter EXELTEC en envoyant de préférence une photo de la pièce en question et de la plaque signalétique du rideau d'air par mail à info@exeltec.fr

Ouverture de la porte de service

Modèles Rotowind et Invisair

Insérer un tournevis plat entre le cadre et la grille et poussez la grille vers l'extérieur. La grille se ferme par pression sur des pivots. Un câble de sécurité empêche toute chute accidentelle.

Pour une meilleure compréhension, voir ci-dessous un rendu du modèle Invisair avec le panneau de service retiré de la carrosserie



Remplacement du ventilateur

Avant de remplacer le ventilateur, informer les utilisateurs et les passants qu'une opération de maintenance est en cours, arrêter le rideau d'air via le boîtier de commande, attendre quelques minutes puis couper l'alimentation générale. Vérifier que les ventilateurs sont à l'arrêt et hors tension.

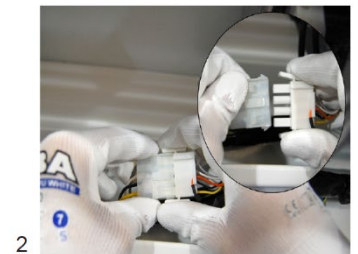

Identifier et déconnecter les câbles du ventilateur du faisceau d'alimentation générale provenant de la carte électronique. Retirer le ventilateur en desserrant les deux vis de fixation (une de chaque côté) et monter le ventilateur de remplacement en suivant le processus dans l'ordre inverse.



Remplacement de la carte électronique principale ou du fusible

Avant de remplacer le ventilateur, informer les utilisateurs et les passants qu'une opération de maintenance est en cours, arrêter le rideau d'air via le boîtier de commande, attendre quelques minutes puis couper l'alimentation générale. Vérifier que les ventilateurs sont à l'arrêt et hors tension.

Remplacement du fusible : Ouvrir la porte de service puis retirer le fusible (à la main ou avec un petit tournevis plat) en appuyant sur le fusible puis en le tournant dans le sens inverse des aiguilles d'une montre (puis relâcher et retirer le fusible). L'accès au fusible peut être plus ou moins aisé selon les modèles, retirer la carte électronique au préalable si nécessaire.

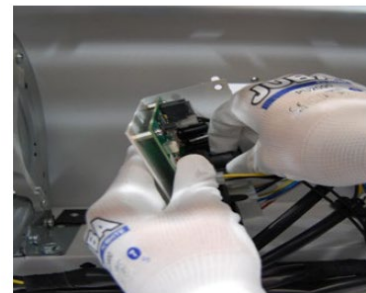

Remplacement de la carte électronique principale : Ouvrir la porte de service puis dévisser son support blanc depuis l'intérieur. Retirer **délicatement** la carte. Repérer avec attention l'emplacement de chaque câble et les retirer. Suivre le processus inverse pour le montage de la nouvelle carte.

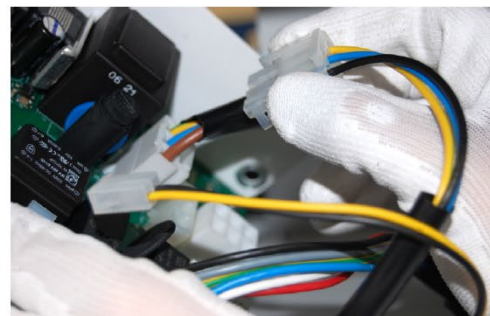
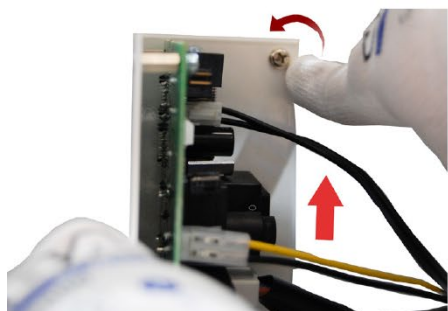

Remplacement de la batterie eau chaude ou électrique

Avant de remplacer le ventilateur, informer les utilisateurs et les passants qu'une opération de maintenance est en cours, arrêter le rideau d'air via le boîtier de commande, attendre quelques minutes puis couper l'alimentation générale. Vérifier que les ventilateurs sont à l'arrêt et hors tension.

Batterie eau chaude : Fermer les vannes d'isolement (aller et retour) afin d'isoler hydraulique le rideau d'air. Ouvrir la porte de service et vidanger la batterie en retirant la vis situé en bas du collecteur (voir photo ci-dessous), puis déconnecter les raccords hydrauliques qui relient le rideau d'air chaud au réseau de chauffage.

Attention, les rideaux d'air chaud ne sont pas prévus pour fonctionner en eau glacée (sauf option spéciale et prévue au moment de la fabrication du rideau d'air chaud).

Pour retirer la batterie eau chaude, suivre les instructions suivantes :

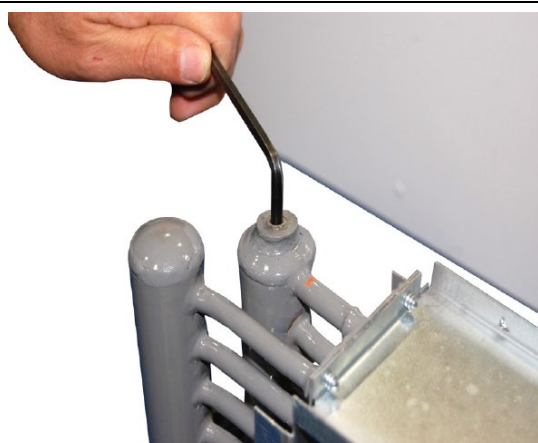

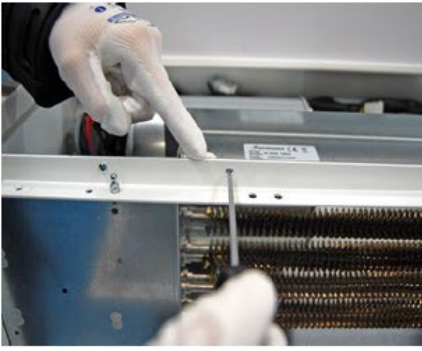

Modèles électriques : Déconnecter l'alimentation électrique au niveau de la batterie électrique



Pour les modèles avec contacteurs, retirer les connexions électriques à l'intérieur du rideau d'air

Taille 1000 => 1 point de fixation par angle de blocage

Taille 1500 => 2 points de fixation par angle de blocage

Taille 2000 => 3 points de fixation par angle de blocage

Taille 2500 => 4 points de fixation par angle de blocage

Taille 3000 => 4 ou 5 points de fixation par angle de blocage

9- Identification appareil, diagnostique et recherche de panne



Engineered by **airtècnics**

Model Modèle	WINDBOX ECM 1500 E		
Airflow Débit d'air	2760	m3/h	
Blowers Ventilateurs	1,86 A	0,213 kW	230 V/50Hz
Heating Chauffage	Temperature Température	Capacity Capacité	Water Flow Flux d'eau
Water Coil Batterie eau chaude	°C	kW	l/h
Electric Heater Batterie électrique	4/8/12	kW	400V~3 50Hz
Serial Number Numéro de série	2023 10 06 / 128.556		

Technoparc Saône Vallée Est - 215 Rue Marie Curie - 01390 CIVRIEUX
Tel : 04 78 82 01 01 - Email : info@exeltec.fr - www.exeltec.fr



A I R C O R 1 5 8 3 4 1 2 8 5 5 6

WINDBOX ECM 1500 E www.exeltec.fr

Chaque rideau d'air équipé d'un numéro de série mentionné sur la plaque signalétique de l'appareil (exemple ci-contre) qui est située à l'intérieure de la porte de service du rideau d'air.

Afin de faciliter l'identification du rideau d'air chaud par nos services lors des demandes de pièces détachées ou d'assistance technique, noter le numéro et envoyer si possible une photo à info@exeltec.fr.

Plus de 95 % des problèmes surviennent lors du démarrage de l'équipement et sont dus à des erreurs d'installation.

L'examen des points suivants permet de résoudre plus de 90 % des incidents :

A) Câble RJ11 manipulé : le câble reliant la commande au rideau d'air est un câble RJ11 à 4 voies. Une manipulation (coupure ou retrait du connecteur) ou mauvais sertissage du connecteur peuvent entraîner un dysfonctionnement du rideau d'air et endommager des composants. Il est vivement recommandé d'utiliser les câbles fournis par Exeltec.

B) Mauvaise alimentation électrique. L'alimentation du rideau d'air dépend du type de courant disponible et du type de chauffage de l'équipement. Vérifiez le cavalier de liaison si nécessaire, conformément au schéma de câblage.





Problèmes les plus fréquents :

Symptôme	Problème	Solution
Le régulateur LCD ne s'allume pas	Le câble RJ11 n'est pas d'origine ou a été modifié	Procéder au remplacement du câble RJ11.
	L'alimentation électrique n'arrive pas correctement au rideau d'air	Vérifier les tensions d'alimentation électriques : 0V entre T-N / 230V entre L-N et L-T / 400V entre 2 phases
	Le fusible de la carte électronique du rideau d'air est HS	Remplacer le fusible (voir calibre sur le fusible d'origine, Type T à action lente)
Le chauffage électrique ne fonctionne pas	L'alimentation électrique n'arrive pas correctement au rideau d'air	Vérifier les tensions d'alimentation électriques : 0V entre T-N / 230V entre L-N et L-T / 400V entre 2 phases

Listes des alarmes :

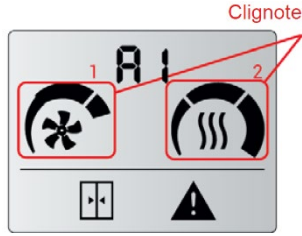
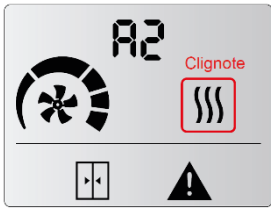
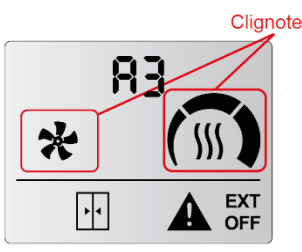

Les alarmes resteront affichées à l'écran, car elles affectent le fonctionnement de l'appareil.

Certains voyants de la télécommande clignotent et un symbole d'alerte apparaît à l'écran. Les alarmes s'affichent sous la forme d'un « A » suivi d'un numéro indiquant le code de l'alarme.

Alarmes	Explications
	<p>Surchauffe (seulement sur les versions électriques) (A1)</p> <p>En cas de surchauffe, l'appareil démarre un processus de refroidissement. La ventilation augmente d'un palier toutes les 2 minutes jusqu'à la vitesse maxi. Si la surchauffe persiste, le chauffage est réduit d'un étage toutes les 2 minutes jusqu'à son arrêt. Si le problème persiste, le chauffage est bloqué au bout de 2 minutes et l'alarme A2 est activée (vérifier A2).</p>
	<p>Chauffage bloqué (seulement sur les versions électriques) (A2)</p> <p>Le chauffage est bloqué et arrêté. Il s'agit d'un problème de sécurité contre la surchauffe. Un technicien doit vérifier l'appareil et résoudre le problème afin d'éviter tout dommage interne.</p> <p>Une fois le problème résolu, redémarrer l'appareil.</p>
	<p>Antigel (seulement sur les versions eau chaude) (A3)</p> <p>Lorsque la température ambiante est inférieure à la température antigel définie (5 °C), la vanne s'ouvre pour protéger la batterie à eau et le ventilateur s'arrête.</p> <p>L'activation peut également être assurée par un capteur antigel externe connecté au circuit imprimé ou par un capteur de température de refoulement installé sur le circuit imprimé du rideau d'air.</p>
	<p>Erreur de communication (A4)</p> <p>Unité non détectée.</p> <p>Lorsque cette erreur apparaît, l'utilisateur peut effectuer un scan pour trouver les PCB en appuyant sur le bouton ON/OFF pendant 10 secondes.</p>
	<p>Défaut d'assemblage maître/esclave (A5)</p> <p>Un ensemble maître/esclave ne peut contenir qu'un seul type de chauffage. Un rideau d'air avec chauffage peut se combiner avec un rideau d'air ventilation seule. Les modèles 5 vitesses ne peuvent pas être asservis avec des modèles 2 vitesses.</p>
	<p>Alarme incendie externe (A6)</p> <p>Stop et bloque l'appareil. Pour le débloquent, l'appareil doit être mis hors tension. L'alarme est activée par un signal externe raccordé</p>

Liste des erreurs :

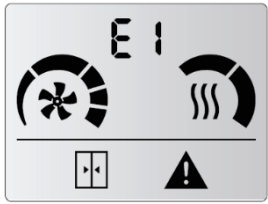
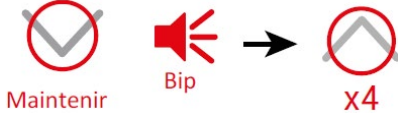
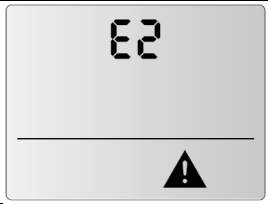
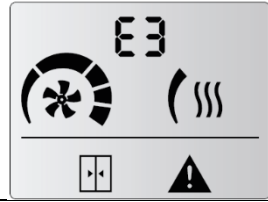
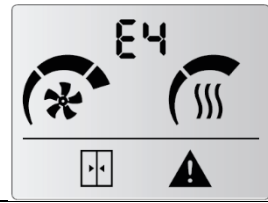
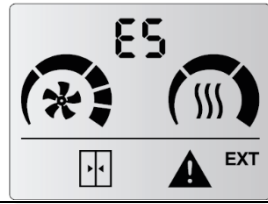
Les erreurs ne restent pas affichées à l'écran ; elles s'affichent de façon alternée avec la température ambiante. L'appareil continue de fonctionner normalement ou de manière adaptée. Certains voyants de la télécommande clignotent et un message d'alerte s'affiche à l'écran. Les erreurs seront indiquées par un « E » suivi d'un numéro indiquant le code d'erreur.

Erreurs	Explications
	<p>Erreur filtre/maintenance (E1)</p> <p>Indique que la grille d'aspiration doit être nettoyée.</p> <p>Cette erreur s'active par un comptage horaire et n'affecte pas le fonctionnement de l'appareil. Pour remettre à jour le comptage horaire :</p> <p>  </p>
	<p>Un des rideaux d'air n'est pas détecté (E2)</p> <p>Un technicien doit inspecter l'appareil.</p> <p>Pour réinitialiser le défaut, mettre le régulateur hors tension.</p> <p>Les appareils qui ne sont pas concernés par l'erreur continuent de fonctionner correctement.</p>
	<p>Sonde de température manquante (E3)</p> <p>Une sonde de température est déconnectée ou HS.</p> <p>L'appareil adapte son fonctionnement selon la sonde de température intégrée au régulateur LCD.</p>
	<p>Alarme ventilateur (E4)</p> <p>Des ventilateurs sont à l'arrêt. Un technicien doit inspecter l'appareil.</p> <p>L'appareil continue de fonctionner.</p> <p>Fonction non disponible sur les modèles à 2 vitesses de ventilation.</p>
	<p>Alarme externe (E5).</p> <p>L'appareil continue de fonctionner.</p> <p>Programmable seulement avec le régulateur CLEVER PRO (consulter le manuel dédié)</p>
	<p>Un carte électronique supplémentaire à l'intérieur du même rideau d'air présente une erreur ou est déconnecté. En cas de chauffage électrique, le chauffage s'arrête.</p>

10- Déclaration de conformité CE

EXELTEC**Déclaration de conformité CE**

Nom du fabricant : EXELTEC
 Adresse du fabricant : Technoparc Saône Vallée EST
 215 Rue Marie Curie
 01390 Civrieux
 France
 Téléphone : 04 78 82 01 01
 Fax : 04 78 82 01 02
 Mail : info@exeltec.fr
 Web : www.exeltec.fr

Nous déclarons sous notre seule responsabilité que les produits :

Rideaux d'air

Modèles : Minibel, Optima, Optima encastré, Optima Wireless, Optima encastré Wireless, Optima K, Optima Switch, Optima encastré Switch, Optima School Plus, Top, Windbox, Windbox encastré, Smart, Dam, Deco, Kool, Variwind, Rotowind, Invisair, Rund, Zen, Kool, Triojet système, Duojet, Max, Dam encastré, Compact encastré, Maxwell, Windbox BB, Windbox encastré BB, Zen BB, Invisair BB, Kool BB, Rotowind BB, Compact Fly, Aris, Fly K, Fly KL-KXL, Fly KBB, Windbox L-XL, Zen L-XL

Sont développés, conçus et fabriqués conformément aux directives suivantes :

Directive basse tension 2014/35/UE
 Directive relative à la compatibilité électromagnétique 2014/30/UE
 Directive relative à la restriction sur les substances dangereuses 2011/65/EU (RoHS)
 Directive sur l'écoconception des produits liés à l'énergie 2009/125/CE

Correspondant aux normes harmonisées suivantes :

LVD: EN 60335-1:2012 + AC:2014 + A11:2014 + A13:2017 + A1:2019 + A:14:2019 + A2:2019
 EN 60335-2-30:2009 + A11:2012 + A1:2020 + A12:2020

EMC: EN 61000-3-11:2000
 EN 61000-3-12:2011
 EN 55014-1:2017 + A11:2020
 EN 55014-2:2015
 EN 62233:2008 + AC:2008

RoHS: EN 50581:2012

Date 24/01/2025
 Nom du représentant légal : Xavier Leclerre

Signature du représentant légal :





Technoparc Saône Vallée Est

215 Rue Marie Curie

01390 Civrieux

France

Tél : 04 78 82 01 01

Fax : 04 78 82 01 02

Mail : info@exeltec.fr

Web : www.exeltec.fr